



Основана 3 ноября 1917 года
Общественно-политическая газета

Ульяновская ПРАВДА

№ 99 (23.740)

ПОНЕДЕЛЬНИК, 20 ИЮЛЯ 2015 г.

www.ulpravda.ru

ДОКУМЕНТЫ ДНЯ

ПОСТАНОВЛЕНИЕ ГУБЕРНАТОРА УЛЬЯНОВСКОЙ ОБЛАСТИ № 148

Об утверждении схемы и программы перспективного развития электроэнергетики Ульяновской области на 2016-2020 годы

ПРИКАЗ ГЛАВНОЙ ГОСУДАРСТВЕННОЙ ИНСПЕКЦИИ РЕГИОНАЛЬНОГО НАДЗОРА УЛЬЯНОВСКОЙ ОБЛАСТИ от 07 июля 2015 г. № 22-п

Об утверждении Административного регламента осуществления Главной государственной инспекцией регионального надзора Ульяновской области регионального государственного надзора за обеспечением сохранности автомобильных дорог регионального и межмуниципального значения

ПРАВИТЕЛЬСТВО УЛЬЯНОВСКОЙ ОБЛАСТИ ПОСТАНОВЛЕНИЕ

14 июля 2015 г. № 327-П г. Ульяновск

О внесении изменений в постановление Правительства Ульяновской области от 25.11.2011 № 571-П

Правительство Ульяновской области **п о с т а н о в л я е т**:
Внести в постановление Правительства Ульяновской области от 25.11.2011 № 571-П «О создании резервов материальных ресурсов для ликвидации чрезвычайных ситуаций природного и техногенного характера» следующие изменения:
1) в пункте 5 слова «Министерству здравоохранения и социального развития Ульяновской области» заменить словами «Главному управлению труда, занятости и социального благополучия Ульяновской области»;
2) в разделах 4 и 5 номенклатуры и объемов резервов материальных ресурсов для ликвидации чрезвычайных ситуаций межмуниципального и регионального характера слова «Министерство здравоохранения и социального развития Ульяновской области» заменить словами «Министерство здравоохранения Ульяновской области»;
3) раздел 7 изложить в следующей редакции:

7. Другие материальные ресурсы		
7.1. Бензоагрегаты	шт.	16
7.2. Бензошпа	шт.	11
7.3. Бензорез	шт.	2
7.4. Пилорез	компл.	5
7.5. Варьированный костюм	шт.	1
7.6. Водозащитное снаряжение и оборудование	компл.	4
7.7. Жилет спасательный	шт.	30
7.8. Катер	шт.	1
7.9. Комплект высотного снаряжения	компл.	4
7.10. Комплект гидродрифтеров	шт.	4
7.11. Кусачки КГС -80	шт.	2
7.12. Кухня прицепная (КП -125М)	сл.	5
7.13. Лебедка ручная	шт.	1
7.14. Лодка	шт.	18
7.15. Лодочный мотор	шт.	14
7.16. Мотопома	шт.	2
7.17. Нагреватели электрические	шт.	32
7.18. Насосная станция	шт.	2
7.19. Ножницы комбинированные	шт.	2
7.20. Оксигенный комплекс	шт.	1
7.21. Распылитель	шт.	1
7.22. Снегоход	шт.	2
7.23. Средства связи	шт.	4
7.24. Тепловетиллятор	шт.	2
7.25. Тепловые пушки	шт.	3
7.26. Электрофорсатор	шт.	1
7.27. Электростанция	шт.	2

Губернатор - Председатель
Правительства области С.И.Морозов

ПРАВИТЕЛЬСТВО УЛЬЯНОВСКОЙ ОБЛАСТИ ПОСТАНОВЛЕНИЕ

14 июля 2015 г. № 328-П г. Ульяновск

О внесении изменений в постановление Правительства Ульяновской области от 30.12.2011 № 656-П и постановление Правительства Ульяновской области от 30.12.2011 № 658-П

Правительство Ульяновской области **п о с т а н о в л я е т**:
1. Внести в постановление Правительства Ульяновской области от 30.12.2011 № 656-П «Об аттестационной комиссии Правительства Ульяновской области» следующие изменения:
1) в пункте 2 слова «научных и образовательных учреждений» заменить словами «научных и образовательных организаций»;
2) в абзаце четвертом пункта 7 Положения об аттестационной комиссии Правительства Ульяновской области слова «научных и образовательных учреждений» заменить словами «научных и образовательных организаций»;
2. Внести в постановление Правительства Ульяновской области от 30.12.2011 № 658-П «О конкурсной комиссии по проведению конкурса на замещение вакантной должности государственной гражданской службы Ульяновской области и конкурса на включение в кадровый резерв на замещение должности государственной гражданской службы Ульяновской области в Правительстве Ульяновской области» следующие изменения:
1) в пункте 2 слова «научных и образовательных учреждений» заменить словами «научных и образовательных организаций»;
2) в абзаце четвертом пункта 7 Положения о конкурсной комиссии по проведению конкурса на замещение вакантной должности государственной гражданской службы Ульяновской области и конкурса на включение в кадровый резерв на замещение должности государственной гражданской службы Ульяновской области в Правительстве Ульяновской области слова «научных и образовательных учреждений» заменить словами «научных и образовательных организаций».

Губернатор - Председатель
Правительства области С.И.Морозов

ПРАВИТЕЛЬСТВО УЛЬЯНОВСКОЙ ОБЛАСТИ ПОСТАНОВЛЕНИЕ

15 июля 2015 г. № 329-П г. Ульяновск

О внесении изменений в отдельные нормативные правовые акты Правительства Ульяновской области и признании утратившими силу отдельных нормативных правовых актов (положения нормативного правового акта) Правительства Ульяновской области

Правительство Ульяновской области **п о с т а н о в л я е т**:
1. Внести в Положение о проведении аттестации руководителей областных государственных унитарных предприятий, утвержденное постановлением Правительства Ульяновской области от 27.12.2005 № 227 «Об утверждении Положения о проведении аттестации руководителей областных государственных унитарных предприятий», изменение, заменив в пункте 6 слова «Министерства здравоохранения и социального развития Ульяновской области» словами «Главного управления труда, занятости и социального благополучия Ульяновской области»;
2. Внести в Порядок возмещения расходов, связанных с предоставлением мер государственной социальной поддержки отдельным категориям граждан, нуждающихся в протезно-ортопедической помощи, в Ульяновской области, утвержденный постановлением Правительства Ульяновской области от 26.01.2007 № 29 «О Порядке возмещения расходов, связанных с предоставлением мер государственной социальной поддержки отдельным категориям граждан, нуждающихся в протезно-ортопедической помощи, в Ульяновской области», изменение, заменив в абзаце шестом пункта 6 слова «Федеральной службой по надзору в сфере здравоохранения и социального развития» словами «Федеральной службой по надзору в сфере здравоохранения»;
3. Внести в Положение об условиях и порядке оплаты (полной или частичной) стоимости питания детей, находящихся в трудной жизненной ситуации, в детских оздоровительных лагерях с дневным пребыванием, стоимости проезда на междугородном транспорте организованных групп детей к местам отдыха и обратно и стоимости путёвок для детей в организации отдыха детей и их оздоровления, включающих питание, утвержденное постановлением Правительства Ульяновской области от 10.03.2010 № 89-П «О финансировании оздоровительной кампании детей, находящихся в трудной жизненной ситуации, из средств федерального бюджета», изменение, заменив в пункте 6 слова «Министерство здравоохранения и социального развития Российской Федерации» словами «Министерство труда и социальной защиты Российской Федерации»;
4. Внести в Порядок отбора патронатных воспитателей, утвержденный постановлением Правительства Ульяновской области от 21.09.2010 № 306-П «Об отдельных вопросах осуществления деятельности патронатной семьи в Ульяновской области», изменение, заменив в подпункте «д» пункта 4 слова «Министерством здравоохранения и социального развития Российской Федерации» словами «Министерством здравоохранения Российской Федерации»;
5. Внести в раздел 4 Порядка разработки прогноза социально-экономического развития Ульяновской области, утвержденного постановлением Правительства Ульяновской области от 04.07.2011 № 302-П «Об утверждении Порядка разработки прогноза социально-экономического развития Ульяновской области», следующие изменения:
1) пункт 4.2 изложить в следующей редакции:
«4.2. Министерство здравоохранения Ульяновской области осуществляет разработку прогноза и заполнение разделов федеральной системы показателей:
«Демографические показатели» в части показателей «Общий коэффициент рождаемости», «Общий коэффициент смертности» и «Коэффициент естественного прироста»;
«Рынок товаров и услуг» в части показателей, характеризующих развитие платных медицинских и санаторно-оздоровительных услуг населению;
«Развитие социальной сферы» в части показателей, характеризующих развитие сферы здравоохранения, а также показатели «Обеспеченность больничными койками»»;
2) дополнить пунктом 4.11 следующего содержания:
«4.11. Главное управление труда, занятости и социального благополучия Ульяновской области осуществляет разработку прогноза и заполнение разделов федеральной системы показателей:
«Денежные доходы и расходы населения» в части показателей «Величина прожиточного минимума (в среднем на душу населения)», «Численность населения с денежными доходами ниже величины прожиточного минимума»;
«Труд и занятость»;
«Развитие социальной сферы» в части показателей «Обеспеченность больничными койками в стационарных учреждениях социального обслуживания для престарелых и инвалидов», «Численность пенсионеров, состоящих на учете в системе Пенсионного фонда Российской Федерации»»;
6. Внести в Перечень региональных электронных приложений универсальной электронной карты, обеспечивающих авторизованный доступ к получению государственных и иных услуг, утвержденный постановлением Правительства Ульяновской области от 13.12.2011 № 603-П «Об утверждении Перечня региональных электронных приложений универсальной электронной карты, обеспечивающих авторизованный доступ к получению государственных и иных услуг», изменение, изложив таблицу в следующей редакции:

№ п/п	Наименование регионального электронного приложения универсальной электронной карты	Разработчик (заинтересованный) регионального электронного приложения универсальной электронной карты
1.	Приложение в социальной сфере	Главное управление труда, занятости и социального благополучия Ульяновской области
2.	Приложение в сфере здравоохранения	Министерство здравоохранения Ульяновской области
3.	Приложение в жилищно-коммунальной сфере	Министерство строительства, жилищно-коммунального комплекса и транспорта Ульяновской области
4.	Транспортное приложение	

7. Внести в постановление Правительства Ульяновской области от 23.11.2012 № 551-П «О некоторых мерах по реализации закона от 21.11.2011 № 324-ФЗ «О бесплатной юридической помощи в Российской Федерации» и Закона Ульяновской области от 03.10.2012 № 131-30 «О бесплатной юридической помощи на территории Ульяновской области» изменение, изложив приложение № 1 в следующей редакции:

«ПРИЛОЖЕНИЕ № 1
к постановлению Правительства
Ульяновской области
от 23 ноября 2012 г. № 551-П

ПЕРЕЧЕНЬ

орган исполнительной власти Ульяновской области, подведомственных им учреждений и иных организаций, входящих в государственную систему бесплатной юридической помощи на территории Ульяновской области

- Высший орган исполнительной власти Ульяновской области
Правительство Ульяновской области
- Органы исполнительной власти Ульяновской области
Министерство здравоохранения Ульяновской области
Министерство искусства и культурной политики Ульяновской области
Министерство образования и науки Ульяновской области
Министерство сельского, лесного хозяйства и природных ресурсов Ульяновской области
Министерство строительства, жилищно-коммунального комплекса и транспорта Ульяновской области
Министерство физической культуры и спорта Ульяновской области
Министерство финансов Ульяновской области
Министерство экономического развития Ульяновской области
Департамент архитектуры и градостроительства Ульяновской области
Департамент ветеринарии Ульяновской области
Департамент государственного имущества и земельных отношений Ульяновской области
Главное управление труда, занятости и социального благополучия Ульяновской области
Управление по обеспечению деятельности мировых судей Ульяновской области
Комитет по надзору и контролю в сфере образования Ульяновской области
Главная государственная инспекция регионального надзора Ульяновской области
- Подведомственные органам исполнительной власти Ульяновской области учреждения
Областное государственное казенное учреждение «Государственное юридическое бюро Ульяновской области»
Государственное учреждение здравоохранения «Ульяновский областной медицинский информационно-аналитический центр»
Государственное учреждение здравоохранения «Ульяновская областная клиническая больница»
Государственное учреждение здравоохранения «Ульяновская областная детская клиническая больница имени политического и общественного деятеля Ю.Ф.Горячева»
Государственное казенное учреждение здравоохранения «Ульяновская областная клиническая психиатрическая больница»
Государственное учреждение здравоохранения «Ульяновская областная клиническая наркологическая больница»
Областное государственное автономное учреждение социального обслуживания «Геронтологический центр в г. Ульяновске»
Областное государственное автономное учреждение социального обслуживания «Дом-интернат для престарелых и инвалидов в г. Димитровграде»
Областное государственное автономное учреждение социального обслуживания «Специальный дом-интернат для престарелых и инвалидов в г. Ревьяка Колхозная»
Областное государственное автономное учреждение социального обслуживания «Дом-интернат для престарелых и инвалидов «Совхоз в с. Бригадировка»
Областное государственное автономное учреждение социального обслуживания «Специальный дом-интернат для престарелых и инвалидов в с. Акушата»
Областное государственное автономное учреждение социального обслуживания «Психоневрологический интернат в с. Акушата»
Областное государственное автономное учреждение социального обслуживания «Психоневрологический интернат в г. Дальнее Поле»
Областное государственное автономное учреждение социального обслуживания «Психоневрологический интернат в г. Лесной»
Областное государственное автономное учреждение социального обслуживания «Психоневрологический интернат в г. Приозерный»
Областное государственное казенное учреждение социального обслуживания «Детский дом-интернат для умственно отсталых детей «Родник» в с. Максимова»
Областное государственное казенное учреждение социального обслуживания «Реабилитационный центр для детей и подростков с ограниченными возможностями в г. Димитровграде»
Областное государственное автономное учреждение социального обслуживания «Социально-реабилитационный центр имени Е.М.Чучаюлова»
Областное государственное автономное учреждение социального обслуживания «Реабилитационный центр для инвалидов молодого возраста «Сосновый бор» в р.п. Вешкайма»
Областное государственное казенное учреждение социального обслуживания «Социально-реабилитационный центр для несовершеннолетних «Открытый дом» в г. Ульяновске»
Областное государственное казенное учреждение социального обслуживания «Социально-реабилитационный центр для несовершеннолетних «Причал надежды» в г. Ульяновске»
Областное государственное казенное учреждение социального обслуживания «Социально-реабилитационный центр для несовершеннолетних «Радуга» в г. Димитровграде»
Областное государственное казенное учреждение социального обслуживания «Социальный приют для детей и подростков «Ручеек» в р.п. Красный Гулей»
Областное государственное казенное учреждение социального обслуживания «Социально-реабилитационный центр для несовершеннолетних «Рябичка» в с. Труслейка»
Областное государственное казенное учреждение социального обслуживания «Социально-реабилитационный центр для несовершеннолетних «Алые паруса» в г. Ульяновске»
Областное государственное казенное учреждение социального обслуживания «Реабилитационный центр для детей и подростков с ограниченными возможностями «Восхождение» в с. Большая Ключица»
Областное государственное казенное учреждение социального обслуживания «Реабилитационный центр для детей и подростков с ограниченными возможностями «Подсолнух» в г. Ульяновске»
Областное государственное бюджетное учреждение социального обслуживания «Комплексный центр социального обслуживания населения «Истоки» в г. Ульяновске»
Областное государственное бюджетное учреждение социального обслуживания «Центр социального обслуживания населения «Довере» в г. Димитровграде»
Областное государственное бюджетное учреждение социального обслуживания «Центр социального обслуживания «Парус надежды» в р.п. Кузоватово»
Областное государственное казенное учреждение социального обслуживания «Центр обеспечения граждан техническими средствами реабилитации и санаторно-курортным лечением и социальной адаптации для лиц без определенного места жительства и занятых в г. Ульяновске»
Ульяновское областное государственное казенное учреждение социальной защиты населения в г. Ульяновске
Ульяновское областное государственное казенное учреждение социальной защиты населения в г.п. Вешкайма
Ульяновское областное государственное казенное учреждение социальной защиты населения в г.п. Димитровград
Ульяновское областное государственное казенное учреждение социальной защиты населения в р.п. Кузоватово
Ульяновское областное государственное казенное учреждение социальной защиты населения в р.п. Павловка
Областное государственное казенное учреждение Центр занятости населения города Ульяновска
Областное государственное автономное учреждение «Мультифункциональный центр предоставления государственных и муниципальных услуг в Ульяновской области»
Областное государственное казенное учреждение «Электронный Ульяновск»
Государственное казенное учреждение Ульяновской области «Обеспечение судебных участков»
Областное государственное бюджетное учреждение «Центр энергосбережения Ульяновской области»
Фонд модернизации жилищно-коммунального комплекса Ульяновской области
Областное государственное бюджетное учреждение «Агентство по развитию сельских территорий Ульяновской области»
Областное государственное казенное учреждение «Ульяновский областной ресурсный центр развития туризма и сервиса»
Областное государственное казенное учреждение «Департамент государственных программ развития малого и среднего бизнеса Ульяновской области»
Областное государственное казенное учреждение «Центр по сопровождению закупок»
Областное государственное автономное учреждение культуры «Ленинский мемориал»
Областное государственное автономное учреждение культуры «Ульяновская областная филармония»
Государственное образовательное автономное учреждение дополнительного образования детей «Областная детская школа искусств»
Областное государственное бюджетное учреждение культуры «Центр народной культуры Ульяновской области»
Областное государственное бюджетное учреждение культуры «Ульяновский областной краеведческий музей имени И.А.Тюрямова»
Областное государственное бюджетное учреждение «Барышская районная станция по борьбе с болезнями животных»
Областное государственное бюджетное учреждение «Вешкаймская районная станция по борьбе с болезнями животных»
Областное государственное бюджетное учреждение «Изнанская районная станция по борьбе с болезнями животных»
Областное государственное бюджетное учреждение «Карусинская районная станция по борьбе с болезнями животных»
Областное государственное бюджетное учреждение «Кузоватовская районная станция по борьбе с болезнями животных»
Областное государственное бюджетное учреждение «Майская районная станция по борьбе с болезнями животных»
Областное государственное бюджетное учреждение «Мелекесский центр ветеринарной медицины имени С.Г.Дыренкова»
Областное государственное бюджетное учреждение «Николаевская районная станция по борьбе с болезнями животных»
Областное государственное бюджетное учреждение «Новомалыинская районная станция по борьбе с болезнями животных»
Областное государственное бюджетное учреждение «Новосаянская районная станция по бор-

бе с болезнями животных»
Областное государственное бюджетное учреждение «Павловская районная станция по борьбе с болезнями животных»
Областное государственное бюджетное учреждение «Радищевская районная станция по борьбе с болезнями животных»
Областное государственное бюджетное учреждение «Сенгилеевская районная станция по борьбе с болезнями животных»
Областное государственное бюджетное учреждение «Симбирский центр ветеринарной медицины»
Областное государственное бюджетное учреждение «Старокулатинская районная станция по борьбе с болезнями животных»
Областное государственное бюджетное учреждение «Сурская районная станция по борьбе с болезнями животных»
Областное государственное бюджетное учреждение «Тереньгульская районная станция по борьбе с болезнями животных»
Областное государственное бюджетное учреждение «Ульяновская районная станция по борьбе с болезнями животных»
Областное государственное бюджетное учреждение «Цылинская районная станция по борьбе с болезнями животных»
Областное государственное бюджетное учреждение «Чердаклинская районная станция по борьбе с болезнями животных»

4. Иные организации

Территориальный фонд обязательного медицинского страхования Ульяновской области.»
8. Внести в Перечень государственных услуг исполнительных органов государственной власти Ульяновской области, предоставление которых организуется в областном государственном автономном учреждении «Мультифункциональный центр предоставления государственных и муниципальных услуг в Ульяновской области», утвержденный постановлением Правительства Ульяновской области от 15.07.2013 № 298-П «Об утверждении Перечня государственных услуг исполнительных органов государственной власти Ульяновской области, предоставление которых организуется в областном государственном автономном учреждении «Мультифункциональный центр предоставления государственных и муниципальных услуг в Ульяновской области», следующие изменения:
1) раздел 1 изложить в следующей редакции:
«1. Министерство здравоохранения Ульяновской области
Примем заявления, постановка на учет и предоставление информации по дополнительному лекарственному обеспечению отдельных категорий граждан, имеющих право на предоставление набора социальных услуг»;
2) дополнить разделом 6 следующего содержания:
«6. Главное управление труда, занятости и социального благополучия Ульяновской области
6.1. Назначение и выплата ежемесячной денежной компенсации расходов на оплату жилого помещения и (или) коммунальных услуг (в том числе на сжиженный баллонный газ) гражданам, подвергшимся радиационному воздействию вследствие катастрофы на Чернобыльской АЭС, аварии на производственном объединении «Маяк» и ядерных испытаний на Семипалатинском полигоне, а также отдельным категориям граждан из числа ветеранов и инвалидов; ветеранам труда, реабилитированным лицам и лицам, пострадавшим от политических репрессий, многодетным семьям, сельским педагогам, ветеранам труда Ульяновской области.
6.2. Назначение и выплата денежной компенсации расходов на приобретение твердого топлива и транспортных услуг для доставки этого топлива в случаях, предусмотренных законодательством, гражданам, подвергшимся радиационному воздействию вследствие катастрофы на Чернобыльской АЭС, аварии на производственном объединении «Маяк» и ядерных испытаний на Семипалатинском полигоне, а также отдельным категориям граждан из числа ветеранов и инвалидов; ветеранам труда, реабилитированным лицам и лицам, пострадавшим от политических репрессий, многодетным семьям, сельским педагогам, ветеранам труда Ульяновской области.
6.3. Назначение и выплата компенсационной выплаты на оплату коммунальных услуг при начислении платы выше установленного для соответствующего муниципального образования Ульяновской области предельного (максимального) индекса изменения размера платы граждан за коммунальные услуги.
6.4. Назначение и выплата ежемесячной денежной выплаты отдельным категориям специалистов, работающих и проживающих в сельской местности.
6.5. Назначение и выплата субсидий на оплату жилого помещения и коммунальных услуг гражданам, чьи расходы, рассчитанные исходя из нормативов площади жилого помещения и стоимости коммунальных услуг, превышают 22 процента от совокупного дохода семьи или дохода одиноко проживающего гражданина.
6.6. Назначение и выплата компенсации на оплату жилого помещения и коммунальных услуг отдельным категориям граждан, чьи расходы на оплату жилого помещения и коммунальных услуг превышают 10 процентов от совокупного дохода семьи или дохода одиноко проживающего гражданина.
6.7. Назначение и выплата компенсации на оплату жилого помещения и коммунальных услуг отдельным категориям граждан, чьи расходы на оплату жилого помещения и коммунальных услуг превышают 15 процентов от совокупного дохода семьи или дохода одиноко проживающего гражданина.
6.8. Назначение и выплата ежемесячной денежной выплаты ветеранам труда, труженикам тыла, реабилитированным лицам и лицам, пострадавшим от политических репрессий.
6.9. Назначение и выплата ветеранам труда, труженикам тыла, реабилитированным лицам и лицам, пострадавшим от политических репрессий, ежемесячной выплаты в размере стоимости социального проездного билета для проезда на всех видах городского пассажирского транспорта (кроме такси), на автомобильном транспорте общего пользования (кроме такси) в пригородном и междугородном сообщении в пределах территории Ульяновской области.
6.10. Компенсация реабилитированным лицам расходов за установку телефона.
6.11. Компенсация реабилитированным лицам расходов за проезд (туда и обратно) один раз в год железнодорожным транспортом в пределах территории Российской Федерации, а в районах, не имеющих железнодорожного сообщения, - водным, воздушным или междугородным автомобильным транспортом.
6.12. Назначение и выплата пособия на погребение реабилитированных лиц.
6.13. Назначение и выплата денежной компенсации за пользование квартирным телефоном и радио в районах труда и труженикам тыла.
6.14. Назначение и выплата ежемесячной денежной выплаты ветеранам труда Ульяновской области.
6.15. Назначение и выплата ежемесячной денежной выплаты на ребенка из малообеспеченной многодетной семьи.
6.16. Назначение и выплата ежегодной выплаты на приобретение школьной и спортивной одежды детям из многодетных семей, обучающимся в образовательных организациях.
6.17. Назначение и выплата каждому из родителей многодетной семьи ежегодной денежной компенсации фактически произведенных расходов на оплату платных медицинских услуг, связанных с лечением ребенка, в том числе в учреждениях, осуществляющих лечение и зубопротезирование) в размере стоимости таких услуг, но не более 1200 рублей в совокупности.
6.18. Назначение и выплата ежемесячной денежной выплаты на ребенка из многодетной семьи, обучающегося в общеобразовательной организации, на оплату его питания в течение учебного года.
6.19. Назначение и выплата ежемесячной денежной выплаты на ребенка из многодетной семьи, обучающегося в общеобразовательной организации.
6.20. Назначение и выплата ежемесячной денежной выплаты на ребенка, не посещающего государственные, муниципальные и частные образовательные организации, реализующие образовательную программу дошкольного образования, семьям при рождении в них детей в результате многоплодных родов, студенческим семьям, малообеспеченным одиноким родителям и многодетным семьям.
6.21. Компенсация фактически произведенных расходов на оплату путёвок, приобретенных в целях организации совместного отдыха родителей с детьми.
6.22. Назначение и выплата единовременной денежной выплаты при рождении детей в результате многоплодных родов.
6.23. Назначение и выплата ежемесячной денежной выплаты на ребенка в студенческой семье.
6.24. Назначение и выплата единовременной денежной выплаты лицам, вступившим в брак впервые.
6.25. Назначение и выплата пособия по беременности и родам.
6.26. Назначение и выплата единовременного пособия женщинам, вставшим на учет в медицинских учреждениях в ранние сроки беременности.
6.27. Назначение и выплата единовременного пособия при рождении ребенка лицам, не подлежащим обязательному социальному страхованию на случай временной нетрудоспособности и в связи с материнством.
6.28. Назначение и выплата ежемесячного пособия по уходу за ребенком гражданам, не подлежащим обязательному социальному страхованию на случай временной нетрудоспособности и в связи с материнством, в том числе обучающимся по очной форме обучения в образовательных организациях.
6.29. Назначение и выплата единовременного пособия беременной жене военнослужащего, проходящего военную службу по призыву.
6.30. Назначение и выплата ежемесячного пособия на ребенка военнослужащего, проходящего военную службу по призыву.
6.31. Назначение и выплата ежемесячного пособия на ребенка малообеспеченным семьям.
6.32. Назначение и выплата единовременного дополнительного пособия при рождении ребенка.
6.33. Назначение и выплата ежемесячной денежной выплаты беременным женщинам и кормящим матерям для обеспечения полноценным питанием.
6.34. Назначение и выплата ежемесячного денежного пособия жёнам граждан, уволенных с военной службы.
6.35. Назначение и выплата компенсационной выплаты нетрудоспособным женщинам, имеющим детей в возрасте до трех лет, уволенным в связи с ликвидацией организации.
6.36. Назначение и выплата ежемесячного денежного пособия детям погибших военнослужащих, сотрудников органов внутренних дел, Федеральной службы безопасности Российской Федерации, прокуратуры Российской Федерации, органов уголовно-исполнительной системы Министерства юстиции Российской Федерации и органов Министерства Российской Федерации по делам гражданской обороны, чрезвычайным ситуациям и ликвидации последствий стихийных бедствий.
6.37. Назначение и выплата ежемесячного денежного пособия родителям и супругам военнослужащих, сотрудников органов внутренних дел, Федеральной службы безопасности Российской Федерации, прокуратуры Российской Федерации, органов уголовно-исполнительной системы Министерства юстиции Российской Федерации, погибших при исполнении обязанностей военной службы, служебных обязанностей или умерших вследствие ранения, контузии, заболеваний, увечья, полученных при исполнении обязанностей.
6.38. Назначение и выплата ежемесячного денежного пособия инвалидам боевых действий.
6.39. Назначение членам семей погибших (умерших) военнослужащих и сотрудников некоторых федеральных органов исполнительной власти компенсационных выплат в связи с расходами по оплате жилых помещений, коммунальных и других видов услуг.
6.40. Назначение пособия на проведение летнего оздоровительного отдыха детей отдельных категорий военнослужащих и сотрудников некоторых федеральных органов исполнительной власти, погибших (умерших), пропавших без вести, ставших инвалидами в связи с выполнением задач в условиях вооруженного конфликта международного характера в Чеченской Республике и на непосредственно прилегающих к ней территориях Северного Кавказа, отнесенных к зоне вооруженного конфликта, а также в связи с выполнением задач в ходе контртеррористических операций на территории Северо-Кавказского региона, пенсионное обеспечение которых осуществляется Пенсионным фондом Российской Федерации.
6.41. Определение размера средств и направление заявки на выделение средств из федераль-



ного бюджета, подлежащих выплате членам семей военнослужащих, сотрудников органов внутренних дел Российской Федерации, учреждений и органов уголовно-исполнительной системы, федеральной противопожарной службы Государственной противопожарной службы, органов по контролю за оборотом наркотических средств и психотропных веществ, таможенных органов Российской Федерации, потерявшим кормильца, для проведения ремонта жилых домов.

6.42. Назначение пособия детям военнослужащих и сотрудников некоторых федеральных органов исполнительной власти, погибших (умерших, объявленных умершими, признанных безвестно отсутствующими) при исполнении обязанностей военной службы (служебных обязанностей), и детям лиц, умерших вследствие военной травмы после увольнения с военной службы (службы в органах и учреждениях).

6.43. Назначение и выплата компенсации за проезд на садово-дачные массивы социально незащищенным категориям граждан.

6.44. Назначение и выплата денежных компенсаций лицам, подвергшимся репрессиям в виде лишения свободы, помещения на принудительное лечение в психиатрические лечебные учреждения и впоследствии реабилитированным.

6.45. Возмещение стоимости или выплата денежных компенсаций реабилитированным лицам за конфискованное, изъятые и вышедшие иным путем из их владения в связи с репрессиями имущество.

6.46. Назначение и выплата социального пособия на погребение.

6.47. Назначение и выплата ежегодной денежной выплаты лицам, награжденным знаком «Почетный донор России», «Почетный донор СССР».

6.48. Назначение и выплата ежемесячной денежной компенсации при возникновении посттравматических осложнений.

6.49. Назначение и выплата ежемесячной денежной компенсации инвалидам вследствие посттравматических осложнений.

6.50. Компенсация инвалидам уплаченной страховой премии по договору обязательного страхования гражданской ответственности владельцев транспортных средств.

6.51. Назначение и выплата единовременного пособия по случаю смерти Героя Советского Союза, Героя России, полного кавалера ордена Славы.

6.52. Выплата средств на сооружение памятника на могиле умершего Героя Советского Союза, Героя России, полного кавалера ордена Славы, Героя Социалистического Труда, Героя Труда Российской Федерации и полного кавалера ордена Трудовой Славы.

6.53. Назначение и выплата ежемесячной денежной компенсации на приобретение продовольственных товаров гражданам, подвергшимся воздействию радиации.

6.54. Выплата ежегодного дополнительного оплачиваемого отпуска гражданам, подвергшимся воздействию радиации.

6.55. Назначение и выплата ежемесячной денежной компенсации на питание детей в дошкольных образовательных организациях (специализированных детских учреждениях лечебного и санаторного типа), включая случаи, когда они по медицинским показаниям не посещают эти организации и учреждения, обучающихся в государственных и муниципальных организациях, осуществляющих образовательную деятельность по имеющим государственную аккредитацию основным общеобразовательным программам, программам подготовки квалифицированных рабочих, служащих, а также лиц, обучающихся за счет средств соответствующих бюджетов бюджетной системы Российской Федерации в порядке, установленном Федеральным законом «Об образовании в Российской Федерации», по имеющим государственную аккредитацию основным общеобразовательным программам, образовательным программам среднего профессионального образования в период освоения указанных образовательных программ.

6.56. Назначение и организация выплаты ежемесячной денежной компенсации в возмещение вреда, причиненного здоровью в связи с радиационным воздействием.

6.57. Назначение и выплата ежемесячной денежной компенсации в возмещение вреда, причиненного здоровью в связи с радиационным воздействием, нетрудоспособным членам семьи, находившимся на иждивении умершего инвалида.

6.58. Назначение и выплата пособия на погребение в случае смерти инвалида вследствие радиационного воздействия.

6.59. Назначение и выплата денежных пособий в связи с переездом на новое место жительства из зоны радиоактивного загрязнения.

6.60. Назначение и выплата ежегодной денежной компенсации на оздоровление гражданам, подвергшимся воздействию радиации.

6.61. Назначение и выплата ежегодной компенсации за вред здоровью инвалидам вследствие радиоактивного воздействия.

6.62. Назначение и выплата единовременной компенсации за вред здоровью инвалидам вследствие радиоактивного воздействия.

6.63. Назначение и выплата единовременной компенсации семьям за потерю кормильца, участвовавшего в ликвидации последствий радиационных аварий и катастроф.

6.64. Назначение и выплата семейной ежемесячной компенсации за потерю кормильца, участвовавшего в ликвидации последствий радиационных аварий и катастроф.

6.65. Назначение и выплата ежегодной компенсации детям, потерявшим кормильца, участвовавшего в ликвидации последствий радиационных аварий и катастроф.

6.66. Назначение и выплата дополнительного вознаграждения за выслугу лет работникам организаций, расположенных в зоне с льготным социально-экономическим статусом.

6.67. Назначение и выплата ежемесячного пособия по уходу за ребенком до достижения им возраста трех лет гражданам, проживающим в зоне с льготным социально-экономическим статусом.

6.68. Назначение и выплата ежемесячной компенсации лицам, проживающим, а также работающим в зоне с льготным социально-экономическим статусом, при условии их постоянного проживания в данной зоне до 02 декабря 1995 года.

6.69. Назначение и выплата ежемесячной компенсации на питание с молочной кухни для детей до трех лет гражданам, проживающим в зоне с льготным социально-экономическим статусом.

6.70. Назначение и выплата ежемесячной денежной компенсации в возмещение вреда, причиненного здоровью в связи с радиационным воздействием вследствие чернобыльской катастрофы и повлекшего утрату трудоспособности (без установления инвалидности).

6.71. Назначение и выплата ежемесячной денежной выплаты ветеранам творческой профессии.

6.72. Назначение и выплата ежегодной денежной выплаты ветеранам творческой профессии.

6.73. Назначение и выплата ежемесячной денежной стимулирующей выплаты гражданам, награжденным почетными званиями Российской Федерации, почетными званиями Ульяновской области.

6.74. Назначение и выплата единовременного пособия в связи причинением вреда здоровью граждан вследствие причинения вреда здоровью при исполнении обязанностей, связанных с участием в охране общественного порядка.

6.75. Назначение и выплата единовременного пособия в связи гибелью (смертью) народного дружинника, наступившей вследствие выполнения им обязанностей, связанных с участием в охране общественного порядка.

6.76. Назначение и выплата ежегодной денежной выплаты народному дружиннику на оздоровление.

6.77. Назначение и выплата народному дружиннику ежегодной денежной выплаты за участие в дежурствах по охране общественного порядка.

6.78. Назначение и выплата ежегодных выплат добровольным пожарным.

6.79. Назначение и выплата единовременных выплат в целях возмещения вреда, причиненного здоровью в связи с выполнением обязанностей добровольного пожарного и работника общественного объединения пожарной охраны.

6.80. Назначение и выплата единовременного пособия в связи с гибелью (смертью) добровольного пожарного, наступившей при тушении пожара, проведении аварийно-спасательных работ, спасении людей и имущества при пожарах и оказании первой помощи пострадавшим либо вследствие увечья или заболевания, полученных при выполнении обязанностей добровольных пожарных.

6.81. Назначение и организация выплаты ежемесячной денежной компенсации в возмещение вреда здоровью военнослужащим, гражданам, призываемым на военные сборы, пенсионное обеспечение которых осуществляется в соответствии с Федеральным законом «О членстве в семьях военнослужащих».

6.82. Назначение и выплата ежегодной денежной выплаты гражданам, страдающим психическими расстройствами и находящимся в трудной жизненной ситуации.

6.83. Назначение и выплата единовременной выплаты в случае причинения вреда здоровью при оказании противоугрозытельной помощи.

6.84. Присвоение звания «Ветеран труда».

6.85. Присвоение звания «Ветеран труда Ульяновской области».

6.86. Назначение и выплата ежемесячной денежной выплаты на ребенка до достижения им возраста трех лет семьям, нуждающимся в поддержке при рождении после 31 декабря 2012 года третьего или последующих детей.

6.87. Назначение и выплата ежемесячного предоставления карточки-удовольствия или на отказ от предоставления карточки-удовольствия.

6.88. Принятие отказа от получения ежемесячной денежной выплаты, предоставляемой в соответствии с Законом Ульяновской области от 30.11.2004 № 086-ЗО «О мерах государственной социальной поддержки отдельных категорий граждан в Ульяновской области».

6.89. Выдача удостоверений и нагрудного знака «Дети войны».

9. Внести в постановление Правительства Ульяновской области от 20.08.2013 № 370-П «Об утверждении Порядка формирования списков граждан, имеющих право быть принятыми в члены жилищно-строительных кооперативов, создаваемых в целях обеспечения жильем граждан в соответствии с Федеральным законом «О содействии развитию жилищного строительства», основанных исключенных указанных граждан в списки граждан, имеющих право быть принятыми в члены жилищно-строительных кооперативов, и о порядке формирования указанных списков граждан» изменение, внесенное в подпункте 2.4 пункта 2 слова «Министерство труда и социального развития Ульяновской области» словами «Главное управление труда, занятости и социального благополучия Ульяновской области».

10. Внести в план мероприятий («дорожную карту») «Повышение эффективности и качества услуг в сфере социального обслуживания населения Ульяновской области (2014-2018 годы)», утвержденный постановлением Правительства Ульяновской области от 26.05.2014 № 195-П «Об утверждении плана мероприятий («дорожной карты») «Повышение эффективности и качества услуг в сфере социального обслуживания населения Ульяновской области (2014-2018 годы)», изменение, внесенное в графе 2 строки 2.1.3 подраздела 2 раздела 6 слова «Министерства здравоохранения и социального развития Ульяновской области» словами «Главного управления труда, занятости и социального благополучия Ульяновской области».

11. Внести в постановление Правительства Ульяновской области от 01.08.2014 № 338-П «Об утверждении Положения об отраслевой системе оплаты труда работников областных государственных казенных образовательных организаций Ульяновской области для детей-сирот и детей, оставшихся без попечения родителей, в отношении которых функции и полномочия учредителя осуществляет Министерство здравоохранения и социального развития Ульяновской области» следующие изменения:

1) в наименовании слова «, в отношении которых функции и полномочия учредителя осуществляет Министерство здравоохранения и социального развития Ульяновской области» исключить;

2) в абзаце первом слова «в отношении которых функции и полномочия учредителя осуществляет Министерство здравоохранения и социального развития Ульяновской области» исключить;

3) в абзаце втором слова «, в отношении которых функции и полномочия учредителя осуществляет Министерство здравоохранения и социального развития Ульяновской области» исключить;

4) в Положении об отраслевой системе оплаты труда работников областных государственных казенных образовательных организаций Ульяновской области для детей-сирот и детей, оставшихся без попечения родителей, в отношении которых функции и полномочия учредителя осуществляет Министерство здравоохранения и социального развития Ульяновской области:

а) в наименовании слова «, в отношении которых функции и полномочия учредителя осуществляет Министерство здравоохранения и социального развития Ульяновской области» исключить;

б) в разделе 1:

1) в пункте 1.1:

слова «Министерство здравоохранения и социального развития Ульяновской области (далее - образовательные организации, подведомственные Министерству)» заменить словами «исполнительный орган государственной власти Ульяновской области, уполномоченный в сфере опеки и попечительства в отношении несовершеннолетних (далее - образовательные организации)»;

в абзаце первом пункта 1.2 слова «, подведомственных Министерству» исключить;

в абзаце втором пункта 1.3 слова «, подведомственной Министерству» исключить;

в абзаце третьем пункта 1.4 слова «, подведомственной Министерству» исключить;

в) в разделе 2:

в наименовании слова «, подведомственных Министерству» исключить;

в пункте 2.1 слова «, подведомственных Министерству» исключить;

в пункте 2.3 слова «, подведомственных Министерству» исключить;

в пункте 2.4 слова «, подведомственной Министерству» исключить;

в пункте 2.5 слова «, подведомственных Министерству» исключить;

г) в разделе 3:

в пункте 3.1:

в абзаце первом слова «подведомственных Министерству» исключить;

в абзаце пятом слова «учреждениях, подведомственных Министерству» заменить словом «организациях»;

в пункте 3.2 слова «, подведомственных Министерству» исключить;

в пункте 3.3 слова «подведомственных Министерству» исключить;

в абзаце первом пункта 3.4 слова «, подведомственных Министерству» исключить;

в пункте 3.5 слова «, подведомственных Министерству» исключить;

в пункте 3.6 слова «, подведомственных Министерству» исключить;

в пункте 3.8:

в подпункте 3.8.1 слова «, подведомственных Министерству» исключить;

в подпункте 3.8.2 слова «, подведомственных Министерству» исключить;

в таблице пункта 3.9 слова «, подведомственные Министерству» исключить;

в пункте 3.11 слова «, подведомственной Министерству» исключить;

д) в разделе 4:

в абзаце первом пункта 4.1 слова «, подведомственных Министерству» исключить;

в абзацах пятом и шестом пункта 4.2 слова «, подведомственных Министерству» исключить;

в пункте 4.3 слова «, подведомственных Министерству» исключить;

в пункте 4.4 слова «, в отношении которых функции и полномочия учредителя осуществляет Министерство здравоохранения и социального развития Ульяновской области» исключить;

в абзаце третьем пункта 4.6 слова «, подведомственных Министерству» исключить;

в пункте 4.8 слова «, подведомственной Министерству» исключить;

в пункте 4.11 слова «, подведомственной Министерству» исключить;

в пункте 4.12 слова «, подведомственных Министерству» исключить;

в пункте 4.14:

в абзаце первом слова «, подведомственных Министерству» исключить;

в абзаце втором слова «, подведомственных Министерству» исключить;

е) в разделе 5:

в наименовании слова «подведомственных Министерству» исключить;

в пункте 5.1:

в абзаце первом слова «подведомственных Министерству» исключить;

в абзаце втором слова «, подведомственных Министерству» исключить;

в пункте 5.2:

в абзаце первом слова «, подведомственной Министерству» исключить;

в абзаце втором слова «подведомственной Министерству» исключить, слова «Министерства здравоохранения и социального развития Ульяновской области (далее - Министерству)» заменить словом «исполнительного органа государственной власти Ульяновской области, уполномоченного в сфере опеки и попечительства в отношении несовершеннолетних (далее - учредитель)»;

в пункте 5.3 слова «, подведомственных Министерству» исключить;

в пункте 5.4:

в абзаце первом слова «подведомственных Министерству» исключить;

в абзаце втором слова «, подведомственных Министерству» исключить, слово «Министерству» заменить словом «учредителем»;

в пункте 5.5 слова «подведомственных Министерству» исключить;

в пункте 5.6:

абзац первый изложить в следующей редакции:

«5.6. Выплата стимулирующей заработной платы руководителю образовательной организации устанавливается с учетом результатов деятельности образовательной организации, объема, сложности работы, выполняемой руководителем, в соответствии с положением о материальном стимулировании руководителей образовательных организаций, утвержденным локальным нормативным актом учредителя.»;

в абзаце втором слова «, подведомственных Министерству» исключить;

в пункте 5.7 слова «, подведомственной Министерству» исключить;

в пункте 5.8 слова «, подведомственной Министерству» исключить, слово «Министерству» заменить словом «учредителем»;

в пункте 5.9 слова «подведомственных Министерству» исключить;

ж) в разделе 6:

в пункте 6.2 слова «подведомственных Министерству» исключить;

в абзаце первом пункта 6.5 слова «, подведомственных Министерству» исключить;

в пункте 6.10:

в абзаце первом слова «, подведомственных Министерству» исключить;

в абзаце втором слова «, подведомственной Министерству» исключить;

в пункте 6.11 слова «подведомственной Министерству» исключить;

з) в разделе 7:

в наименовании слова «, подведомственных Министерству» исключить;

в пункте 7.1 слова «, подведомственных Министерству» исключить;

в абзаце первом слова «, подведомственных Министерству» исключить;

в абзаце втором слова «, подведомственной Министерству» исключить;

в пункте 7.4 слова «, подведомственных Министерству» исключить;

в пункте 7.5 слова «, подведомственной Министерству» исключить, слова «, подведомственных Министерству» исключить;

и) в приложении № 1:

в наименовании слова «, в отношении которых функции и полномочия учредителя осуществляет Министерство здравоохранения и социального развития Ульяновской области» исключить;

в преамбуле слова «Министерство здравоохранения и социального развития Ульяновской области (далее - образовательные организации, подведомственные Министерству)» заменить словами «исполнительный орган государственной власти Ульяновской области, уполномоченный в сфере опеки и попечительства в отношении несовершеннолетних (далее - образовательные организации)»;

к) в приложении № 2:

в наименовании слова «в отношении которых функции и полномочия учредителя осуществляет Министерство здравоохранения и социального развития Ульяновской области» исключить;

в преамбуле слова «в отношении которых функции и полномочия учредителя осуществляет Министерство здравоохранения и социального развития Ульяновской области» исключить;

л) в приложении № 3:

в наименовании слова «, в отношении которых функции и полномочия учредителя осуществляет Министерство здравоохранения и социального развития Ульяновской области» исключить;

в разделе 1:

в абзаце первом слова «Министерство здравоохранения и социального развития Ульяновской области (далее соответственно - надбавка, образовательные организации, подведомственные Министерству)» заменить словами «исполнительный орган государственной власти Ульяновской области, уполномоченный в сфере опеки и попечительства в отношении несовершеннолетних (далее соответственно - надбавка, образовательные организации)»;

в абзаце пятом слова «, подведомственную Министерству» исключить;

в разделе 3:

в пункте 3.1 слова «, подведомственной Министерству» исключить;

в пункте 3.3 слова «, подведомственной Министерству» исключить;

12. Внести в постановление Правительства Ульяновской области от 14.08.2014 № 366-П «Об обеспечении временного социально-бытового обустройства граждан Украины и лиц без гражданства, постоянно проживавших на территории Украины, прибывших на территорию Российской Федерации в экстренном массовом порядке и находящихся в пунктах временного размещения на территории Ульяновской области» следующие изменения:

1) в пункте 3 слова «Министерство здравоохранения и социального развития Ульяновской области» заменить словами «Главное управление труда, занятости и социального благополучия Ульяновской области»;

2) пункт 1 приложения № 1 изложить в следующей редакции:

«1. Областное государственное казенное учреждение социального обслуживания «Комплексный центр социального обслуживания в р.п. Павловка».

13. Внести в Порядок предоставления в 2014 и 2015 годах юридическим лицам (за исключением государственных (муниципальных) учреждений), индивидуальным предпринимателям, субъектам малого предпринимательства (индивидуальных предпринимателей) и лицам без гражданства, постоянно проживавшим на территории Украины, прибывшим на территорию Российской Федерации в экстренном массовом порядке и находящимся в пунктах временного размещения на территории Ульяновской области, утвержденный постановлением Правительства Ульяновской области от 26.08.2014 № 363-П «О предоставлении в 2014 и 2015 годах юридическим лицам (за исключением государственных (муниципальных) учреждений), индивидуальным предпринимателям, субъектам малого предпринимательства (индивидуальных предпринимателей) и лицам без гражданства, постоянно проживавшим на территории Украины, прибывшим на территорию Российской Федерации в экстренном массовом порядке и находящимся в пунктах временного размещения на территории Ульяновской области, утвержденный постановлением Правительства Ульяновской области от 26.08.2014 № 363-П» следующие изменения:

1) в пункте 4 слова «Министерство здравоохранения и социального развития Ульяновской области (далее - Министерству)» заменить словами «Главное управление труда, занятости и социального благополучия Ульяновской области (далее - уполномоченный орган)»;

2) в пункте 5 слова «Министерству» заменить словами «уполномоченному органу»;

3) в пункте 6 слова «Министерству» заменить словами «уполномоченным органом»;

4) в пункте 7:

а) в абзаце третьем слова «Министерством» заменить словами «уполномоченным органом»;

б) в подпункте «г» слово «Министерства» заменить словами «уполномоченного органа»;

в) в подпункте «ж» слово «Министерством» заменить словами «уполномоченным органом»;

г) в пункте 8 слова «Министерству» заменить словами «уполномоченным органом»;

д) в пункте 10 слова «Министерство» заменить словами «уполномоченный орган»;

е) в пункте 11 слова «Министерство перечисляет» заменить словами «Уполномоченный орган перечисляет»;

ж) в пункте 13 слова «Министерство» заменить словами «уполномоченный орган», слово «Министерством» заменить словами «уполномоченным органом»;

з) в пункте 16 слова «Министерство» заменить словами «Уполномоченный орган»;

и) в пункте 17 слова «Министерство» заменить словами «уполномоченный орган»;

к) в пункте 19 слова «Министерства» заменить словами «уполномоченного органа»;

л) в пункте 21 слова «Министерством» заменить словами «уполномоченным органом».

14. Внести в постановление Правительства Ульяновской области от 02.09.2014 № 390-П «О некоторых мерах по реализации Закона Ульяновской области «О правовом регулировании отдельных вопросов организации социального питания в Ульяновской области» следующие изменения:

1) пункт 3 изложить в следующей редакции:

«3. Исполнительным органом государственной власти Ульяновской области, уполномоченным по вопросам обеспечения социального питания в медицинских организациях государственных систем здравоохранения (далее - медицинские организации) является Министерство здравоохранения Ульяновской области (далее также - уполномоченный орган).»;

2) дополнить пунктом 3' следующего содержания:

«3'. Исполнительным органом государственной власти Ульяновской области, уполномоченным по вопросам обеспечения социального питания в государственных образовательных организациях для детей-сирот и детей, оставшихся без попечения родителей, и государственных организациях социального обслуживания Ульяновской области (далее - социальные организации), является Главное управление труда, занятости и социального благополучия Ульяновской области (далее также - уполномоченный орган).»;

3) в пункте 7 слова «и медицинских» заменить словами «, медицинскими и социальными»;

4) в пункте 8 слова «и медицинских» заменить словами «, медицинскими и социальными»;

5) в требованиях, предъявляемых к организации социального питания на территории Ульяновской области:

а) в пункте 2 слова «медицинские организации государственной системы здравоохранения, государственные образовательные организации для детей-сирот и детей, оставшихся без попечения родителей, подведомственные Министерству здравоохранения и социального развития Ульяновской области, государственные учреждения социальной защиты населения Ульяновской области (далее - медицинские организации)» заменить словами «медицинские организации государственной системы здравоохранения (далее - медицинские организации), государственные образовательные организации для детей-сирот и детей, оставшихся без попечения родителей, госу-

дарственные учреждения социального обслуживания Ульяновской области (далее - социальные организации)»;

б) в пункте 3 слова «и медицинских» заменить словами «, медицинских и социальных»;

в) в пункте 5 слова «и социального развития» исключить;

г) дополнить пунктом 5' следующего содержания:

«5'. Исполнительным органом государственной власти Ульяновской области, уполномоченным по вопросам обеспечения социального питания в социальных организациях, является Главное управление труда, занятости и социального благополучия Ульяновской области (далее также - уполномоченный орган).»;

д) в пункте 6:

в абзаце первом слова «и медицинских» заменить словами «, медицинскими и социальными»;

в абзаце втором слова «и медицинских» заменить словами «, медицинскими и социальными»;

в абзаце четвертом слова «и медицинская» заменить словами «, медицинская и социальная»;

е) в пункте 8:

в абзаце первом слова «и медицинскими» заменить словами «, медицинскими и социальными»;

в абзаце втором слова «и медицинскими» заменить словами «, медицинскими и социальными»;

2. Противозoonозические мероприятия		
Уничтожение трупов умерших или павших от бешенства животных методом сжигания (снятие шкур с трупов запрещается)	ОГБУ «Симбирский центр ветеринарной медицины»	В течение 24 часов после получения положительного результата на бешенство
Проведение дезинфекции мест, где находились больные или с подозрением на заболевание бешенством животные, предметов ухода за животными, одежды и других вещей, загрязненных слюной и другими выделениями больных бешенством животных	ОГБУ «Симбирский центр ветеринарной медицины»	На срок действия карантина
Организация поквартирного обхода в неблагополучных пунктах и угрожаемых зонах с целью учета всех восприимчивых животных и выявления больных и с подозрением на заболевание бешенством животных	ОГБУ «Симбирский центр ветеринарной медицины», должностные лица органов внутренних дел (полицейские) (по согласованию)	До 30.07.2015
Проведение вынужденной вакцинации антирабической вакциной всех восприимчивых животных в неблагополучных пунктах и угрожаемых зонах в соответствии с наставлением по ее применению	ОГБУ «Симбирский центр ветеринарной медицины»	До 30.07.2015
Организация отлова безнадзорных животных на территориях неблагополучных пунктов и угрожаемых зон и предоставление отловленных животных в ОГБУ «Симбирский центр ветеринарной медицины» для получения письменного заключения о наличии или об отсутствии карантинных или особо опасных заболеваний у животных	Органы местного самоуправления муниципального образования «город Ульяновск» (по согласованию)	На срок действия карантина
Оперативное направление в администрацию муниципального образования «город Ульяновск» информации о случаях укусов животными граждан для принятия мер по отлову животных	ОГБУ «Симбирский центр ветеринарной медицины»	На срок действия карантина
Карантирование (изоляция) в течение 10 суток или умерщвление (в случае агрессивного поведения) животных, с которыми связан подозрительный на заболевание бешенством случай	Органы местного самоуправления муниципального образования «город Ульяновск» (по согласованию), ОГБУ «Симбирский центр ветеринарной медицины»	На срок действия карантина
Осуществление надзора за выполнением мероприятий по ликвидации очагов заболевания бешенством на территориях неблагополучных пунктов, в случае необходимости проведения внеплановой проверки с органами прокуратуры для выявления нарушения правил отлова безнадзорных домашних животных, правил карантина животных или других ветеринарно-санитарных правил	Департамент ветеринарии Ульяновской области	На срок действия карантина
3. Противозoonозические мероприятия		
Определение объема и оказания медицинской помощи, назначение курса лечебно-профилактических прививок, информирование лиц, пострадавших от укусов животных, о необходимости прохождения курса профилактических прививок и возможных последствиях при его нарушении	Министерство здравоохранения Ульяновской области, органы местного самоуправления муниципального образования «Николаевский район» (по согласованию)	При обращении пострадавших
Проведение оценки состояния иммунизации лиц, профессиональная деятельность которых связана с риском заражения вирусом бешенства, и при наличии непритянутых лиц, обеспечение организации их вакцинации	Министерство здравоохранения Ульяновской области, органы местного самоуправления муниципального образования «Николаевский район» (по согласованию)	На срок действия карантина
Обязательная госпитализация больных с подозрением на заболевание бешенством и лиц, у которых развилась клиническая картина бешенства	Министерство здравоохранения Ульяновской области, органы местного самоуправления муниципального образования «Николаевский район» (по согласованию)	При обращении пострадавших
Направление в ОГБУ «Симбирский центр ветеринарной медицины» в течение 24 часов информации о случаях укусов животными граждан	Министерство здравоохранения Ульяновской области	На срок действия карантина
4. Снятие карантина по бешенству с территории неблагополучного пункта		
Представление отчета в Департамент ветеринарии Ульяновской области о выполнении плана мероприятий по ликвидации очагов заболевания бешенством на территориях неблагополучных пунктов	ОГБУ «Симбирский центр ветеринарной медицины», территориальный государственный ветеринарный инспектор Департамента ветеринарии Ульяновской области	На срок действия карантина

ГУБЕРНАТОР УЛЬЯНОВСКОЙ ОБЛАСТИ
ПО С Т А Н О В Л Е Н И Е

14 июля 2015 г. г. Ульяновск № 146

Об установлении карантина по бешенству животных на территории улицы Полевой села Татарский Сайман Поспеловского сельского поселения муниципального образования «Николаевский район» Ульяновской области

В соответствии со статьёй 17 Закона Российской Федерации от 14.05.1993 № 4979-1 «О ветеринарии» на основании представления директора Департамента ветеринарии Ульяновской области - главного государственного ветеринарного инспектора Ульяновской области Пелевиной Н.И. от 19.06.2015 № 85 **п о с т а н о в л я ю:**

1. Установить карантин по бешенству животных на территории улицы Полевой села Татарский Сайман Поспеловского сельского поселения муниципального образования «Николаевский район» Ульяновской области на период до завершения карантинных мероприятий;
2. Утвердить прилагаемый план мероприятий по ликвидации очага заболевания животных бешенством на территории улицы Полевой села Татарский Сайман Поспеловского сельского поселения муниципального образования «Николаевский район» Ульяновской области.

Губернатор области С.И. Морозов
УТВЕРЖДЕН
постановлением Губернатора
Ульяновской области
от 14 июля 2015 г. № 146

ПЛАН

мероприятий по ликвидации очага заболевания животных бешенством на территории улицы Полевой села Татарский Сайман Поспеловского сельского поселения муниципального образования «Николаевский район» Ульяновской области

№ п/п	Наименование мероприятия	Исполнители	Срок исполнения
1. Организационные мероприятия			
1.1.	Проведение эпизоотолого-эпидемиологического обследования эпизоотического очага на территории улицы Полевой села Татарский Сайман Поспеловского сельского поселения муниципального образования «Николаевский район» Ульяновской области (далее - неблагополучный пункт), определение границы угрожаемой зоны	Департамент ветеринарии Ульяновской области, областное государственное бюджетное учреждение «Николаевская районная станция по борьбе с болезнями животных» (далее - ОГБУ «Николаевская районСББЖ»). Управление Федеральной службы по надзору в сфере защиты прав потребителей и благополучия человека по Ульяновской области (по согласованию)	До 31.07.2015
1.2.	Проведение обсеждения места нахождения больного или с подозрением на заболевание бешенством животного на территории неблагополучного пункта	ОГБУ «Николаевская районСББЖ»	До 31.07.2015
1.3.	Запрещение вывоза собак и кошек из неблагополучного пункта на период действия карантина	Департамент ветеринарии Ульяновской области, должностные лица органов внутренних дел (полицейские) (по согласованию), органы местного самоуправления муниципального образования «Николаевский район» (по согласованию), ОГБУ «Николаевская районСББЖ»	На срок действия карантина
1.4.	Обеспечение оперативного обмена информацией обо всех случаях подозрения на заболевание бешенством животных и тифлофию у людей на территории неблагополучного пункта	ОГБУ «Николаевская районСББЖ», Департамент ветеринарии Ульяновской области, Управление Федеральной службы по надзору в сфере защиты прав потребителей и благополучия человека по Ульяновской области (по согласованию), Министерство здравоохранения Ульяновской области	На срок действия карантина
1.5.	Проведение информационно-разъяснительной работы с населением неблагополучного пункта и угрожаемой зоны об опасности заболевания бешенством и мерах по его предупреждению	Департамент ветеринарии Ульяновской области, органы местного самоуправления муниципального образования «Николаевский район» (по согласованию), Министерство здравоохранения Ульяновской области, Управление Федеральной службы по надзору в сфере защиты прав потребителей и благополучия человека по Ульяновской области (по согласованию)	До 31.07.2015
1.6.	Информирование населения неблагополучного пункта и угрожаемой зоны о предстоящей вакцинации против бешенства и обеспечение предоставления животных для вакцинации против бешенства	ОГБУ «Николаевская районСББЖ», органы местного самоуправления муниципального образования «Николаевский район» (по согласованию)	До 31.07.2015
2. Противозoonозические мероприятия			
2.1.	Уничтожение трупов умерших или павших от бешенства животных методом сжигания (снятие шкур с трупов запрещается)	Областное государственное бюджетное учреждение «Новоспасская районная станция по борьбе с болезнями животных»	В течение 24 часов после получения положительного результата на бешенство
2.2.	Проведение дезинфекции мест, где находились больные или с подозрением на заболевание бешенством животные, предметов ухода за животными, одежды и других вещей, загрязненных слюной и другими выделениями больных бешенством животных	ОГБУ «Николаевская районСББЖ»	На срок действия карантина
2.3.	Организация подворного обхода в неблагополучном пункте и угрожаемой зоне с целью учета всех восприимчивых животных и выявления больных и с подозрением на заболевание бешенством животных	ОГБУ «Николаевская районСББЖ», должностные лица органов внутренних дел (полицейские) (по согласованию)	До 31.07.2015
2.4.	Проведение вынужденной вакцинации антирабической вакциной всех восприимчивых животных в неблагополучном пункте и угрожаемой зоне в соответствии с наставлением по ее применению	ОГБУ «Николаевская районСББЖ»	До 31.07.2015
2.5.	Организация отлова безнадзорных животных на территориях неблагополучных пунктов и угрожаемых зон и предоставление отловленных животных в ОГБУ «Николаевская районСББЖ» для получения письменного заключения о наличии или об отсутствии карантинных или особо опасных заболеваний у животных	Органы местного самоуправления муниципального образования «Николаевский район» (по согласованию)	На срок действия карантина
2.6.	Организация мероприятий по умерщвлению диких лис на территории, прилегающей к неблагополучному пункту и угрожаемой зоне	Министерство сельского, лесного хозяйства и природных ресурсов Ульяновской области	На срок действия карантина

2.7.	Оперативное направление в Департамент ветеринарии Ульяновской области информации о подозрении на заболевание бешенством диких животных или необычном их поведении (отсутствии страха перед человеком, неспровоцированное нападение на людей или животных)	Министерство сельского, лесного хозяйства и природных ресурсов Ульяновской области	На срок действия карантина
2.8.	Оперативное направление в администрацию муниципального образования «Николаевский район» информации о случаях укусов животными граждан для принятия мер по отлову животных	ОГБУ «Николаевская районСББЖ»	На срок действия карантина
2.9.	Карантирование (изоляция) в течение 10 суток или умерщвление (в случае агрессивного поведения) животных, с которыми связан подозрительный на заболевание бешенством случай. Предоставление материала для лабораторных исследований от погибших или умерщвленных животных в областное государственное бюджетное учреждение «Новоспасская районная станция по борьбе с болезнями животных» для диагностики заболевания бешенством	Органы местного самоуправления муниципального образования «Николаевский район» (по согласованию), ОГБУ «Николаевская районСББЖ»	На срок действия карантина
2.10.	Осуществление надзора за выполнением мероприятий по ликвидации очага заболевания животных бешенством на территории неблагополучного пункта, в случае необходимости согласование внеплановой выездной проверки с органами прокуратуры для выявления нарушения правил отлова безнадзорных домашних животных, правил карантина животных или других ветеринарно-санитарных правил	Департамент ветеринарии Ульяновской области	На срок действия карантина
3. Противозoonозические мероприятия			
3.1.	Определение объема и оказания медицинской помощи, назначение курса лечебно-профилактических прививок, информирование лиц, пострадавших от укусов животных, о необходимости прохождения курса профилактических прививок и возможных последствиях при его нарушении	Министерство здравоохранения Ульяновской области, органы местного самоуправления муниципального образования «Николаевский район» (по согласованию)	При обращении пострадавших
3.2.	Проведение оценки состояния иммунизации лиц, профессиональная деятельность которых связана с риском заражения вирусом бешенства, и при наличии непритянутых лиц, обеспечение организации их вакцинации	Министерство здравоохранения Ульяновской области, органы местного самоуправления муниципального образования «Николаевский район» (по согласованию)	На срок действия карантина
3.3.	Обязательная госпитализация больных с подозрением на заболевание бешенством и лиц, у которых развилась клиническая картина бешенства	Министерство здравоохранения Ульяновской области, органы местного самоуправления муниципального образования «Николаевский район» (по согласованию)	При обращении пострадавших
3.4.	Направление в ОГБУ «Николаевская районСББЖ» в течение 24 часов информации о случаях укусов животными граждан	Министерство здравоохранения Ульяновской области	На срок действия карантина
4. Снятие карантина по бешенству с территории неблагополучного пункта			
4.1.	Представление отчета в Департамент ветеринарии Ульяновской области о выполнении плана мероприятий по ликвидации очагов заболевания бешенством на территориях неблагополучных пунктов	ОГБУ «Николаевская районСББЖ», территориальный государственный ветеринарный инспектор Департамента ветеринарии Ульяновской области	На срок действия карантина

ГУБЕРНАТОР УЛЬЯНОВСКОЙ ОБЛАСТИ
ПО С Т А Н О В Л Е Н И Е

14 июля 2015 г. г. Ульяновск № 147

О внесении изменений в отдельные нормативные правовые акты Губернатора Ульяновской области

П о с т а н о в л я ю:

1. Внести в абзац второй пункта 1 Правил возмещения расходов, связанных с переездом государственного гражданского служащего Ульяновской области и членов его семьи в другую местность при переводе государственного гражданского служащего в другой государственный орган Ульяновской области, утвержденных постановлением Губернатора Ульяновской области от 17.09.2007 № 54 «О порядке и условиях возмещения расходов, связанных с переездом государственного гражданского служащего Ульяновской области и членов его семьи в другую местность при переводе государственного гражданского служащего в другой государственный орган Ульяновской области», изменение, заменив в нём слово «учреждений» словом «организация»;
2. Внести в подпункт «г» пункта 3 Положения о порядке и условиях санаторно-курортного лечения государственных гражданских служащих Ульяновской области и членов их семей, в том числе после выхода государственных гражданских служащих на пенсию за выслугу лет, утвержденного постановлением Губернатора Ульяновской области от 25.08.2011 № 80 «Об утверждении Положения о порядке и условиях санаторно-курортного лечения государственных гражданских служащих Ульяновской области и членов их семей, в том числе после выхода государственных гражданских служащих на пенсию за выслугу лет», изменение, заменив в нём слово «учреждения» словом «организация»;
3. Внести в постановление Губернатора Ульяновской области от 28.09.2011 № 95 «О мерах поощрения Губернатора Ульяновской области» следующие изменения:
 - 1) в приложении № 10:
 - а) пункт 6 изложить в следующей редакции:
(специальность (направление подготовки), наименование образовательной организации, год окончания);
 - б) абзац первый пункта 15 изложить в следующей редакции:
«15. Трудовая (служебная) деятельность (включая обучение в профессиональных образовательных организациях и образовательных организациях высшего образования, государственную (в том числе военную) и муниципальную службу);»
 - 2) в приложении № 11:
 - а) пункт 5 раздела 1 изложить в следующей редакции:
«5. Образование _____ (специальность (направление подготовки), наименование образовательной организации, год окончания);»
 - б) пункт 5 раздела 2 изложить в следующей редакции:
«5. Образование _____ (специальность (направление подготовки), наименование образовательной организации, год окончания).»

Губернатор области С.И. Морозов

ГУБЕРНАТОР УЛЬЯНОВСКОЙ ОБЛАСТИ
ПО С Т А Н О В Л Е Н И Е

15 июля 2015 г. г. Ульяновск № 148

Об утверждении схемы и программы перспективного развития электроэнергетики Ульяновской области на 2016-2020 годы

В целях реализации государственной политики в сфере электроэнергетики и в соответствии с постановлением Правительства Российской Федерации от 17.10.2009 № 823 «О схемах и программах перспективного развития электроэнергетики» **п о с т а н о в л я ю:**
Утвердить прилагаемую схему и программу перспективного развития электроэнергетики Ульяновской области на 2016-2020 годы.

Губернатор области С.И. Морозов

УТВЕРЖДЕН
постановлением Губернатора
Ульяновской области
от 15 июля 2015 г. № 148

Схема и программа перспективного развития электроэнергетики Ульяновской области на 2016-2020 годы

1. Основные цели и задачи

Схема и программа перспективного развития электроэнергетики Ульяновской области на 2016-2020 годы (далее - схема и программа) разработаны в соответствии с Правилами разработки и утверждения схем и программ перспективного развития электроэнергетики, утвержденными постановлением Правительства Российской Федерации от 17.10.2009 № 823 «О схемах и программах перспективного развития электроэнергетики» (Собрание законодательства Российской Федерации, 2009, № 43, ст. 5073; 2013, № 33, ст. 4392; 2014, № 9, ст. 907), и схемой и программой развития Единой энергетической системы России на 2014-2020 годы, утвержденными приказом Министерства энергетики Российской Федерации от 01.08.2014 № 495 (далее - СИПР ЕЭС России).

Основными целями схемы и программы являются содействие в развитии сетевой инфраструктуры и генерирующих мощностей, обеспечение удовлетворения долгосрочного и среднесрочного спроса на электрическую энергию и мощность, а также формирование стабильных и благоприятных условий для привлечения инвестиций в строительство объектов электроэнергетики.

Основными задачами схемы и программы являются обеспечение надежного функционирования энергосистемы Ульяновской области в долгосрочной перспективе, скоординированное планирование строительства и ввода в эксплуатацию (вывода из эксплуатации) объектов сетевой инфраструктуры и генерирующих мощностей и информационное обеспечение деятельности органов государственной власти при формировании государственной политики в сфере электроэнергетики, а также организаций коммерческой и технологической инфраструктуры отрасли, субъектов электроэнергетики, потребителей электрической энергии и инвесторов.

2. Общая характеристика региона

2.1. Географические данные Ульяновской области

Территория - 37,2 тыс. кв. км, из них:
леса - 10,3 тыс. кв. км;
сельхозугодья - 22,1 тыс. кв. км;
болота - 0,1 тыс. кв. км;
прочие земли - 4,7 тыс. кв. км.
Протяженность:
с севера на юг - 250 км;
с запада на восток - 280 км.
Областной центр - город Ульяновск.
Область граничит:
на севере - с Чувашской Республикой и Республикой Татарстан;
на юге - с Саратовской областью;
на западе - с Республикой Мордовия и Пензенской областью;
на востоке - с Самарской областью.
Главная река - Волга.
Куйбышевское водохранилище имеет общую площадь 6450 кв. км, из них на территории Ульяновской области - 1878 кв. км.

2.2. Геополитическая характеристика Ульяновской области



Рис. 1. Карта Ульяновской области

Численность населения Ульяновской области составляет 1267,6 тыс. человек. Ульяновская область образована 19 января 1943 года, расположена в центральной части Европейской возвышенности, в бассейне среднего течения реки Волги. Область делится рекой Волгой на две неравные части: большая часть Ульяновской области расположена в правобережье, меньшая - в левобережье. Левобережье - равнинная степная часть без значительных перепадов высот. Рельеф правобережной части составляют холмы, покрытые лесами, оstepенные склоны, нередко блистающие меловыми обнажениями и изрезанные долинами рек, ослепленные овражно-балочной эрозией.

Ульяновская область имеет достаточно развитую минерально-сырьевую базу. Запасы полезных ископаемых представлены широким разнообразием минеральных богатств, имеются нефть, горючие сланцы и торф.

На территории Ульяновской области находятся большие запасы цементного сырья, строительного, стекольного и формовочного песка, керамзита, диатомита, кирпичного сырья.

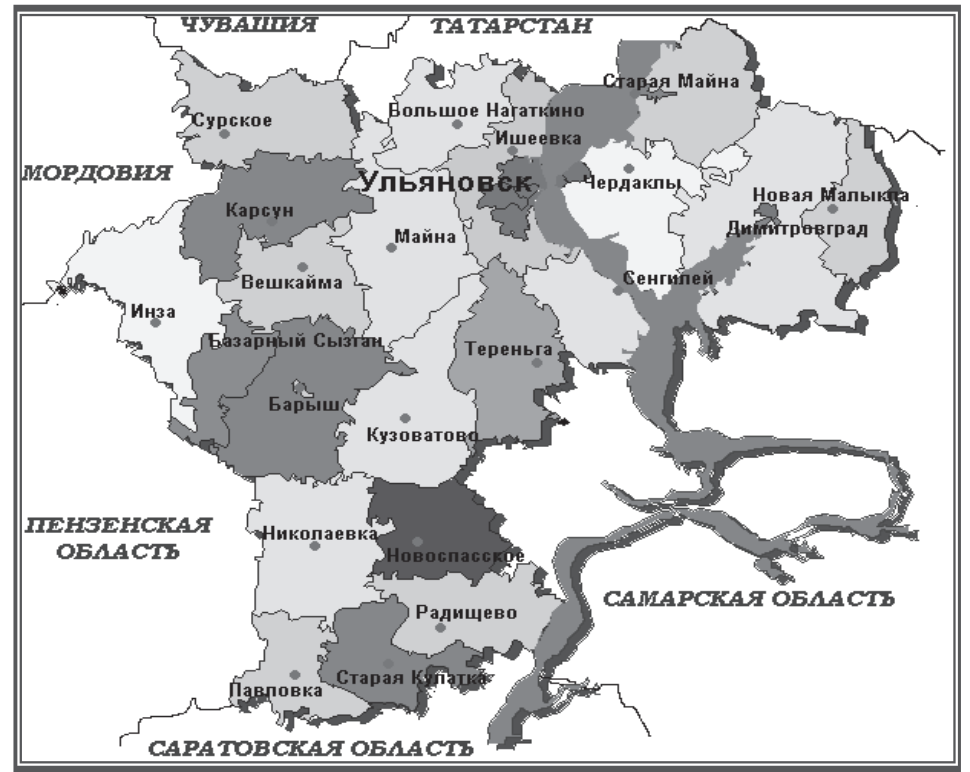
Ульяновская область богата водными ресурсами, по ее территории полностью или частично протекает 2030 больших и малых рек и речек.

Почвенный покров Ульяновской области состоит из следующих основных типов почв: дерново-подзолистых, серых лесных, черноземных, пойменных и болотных.

Общий видовой состав фауны доходит до 20000 видов.

Через Ульяновскую область проходят важные железнодорожные, автомобильные и авиационные коммуникации всех направлений России, в том числе международные авиационные воздушные линии, соединяющие Поволжье с Европой, Средней Азией, Ближним Востоком и Китаем.

Ульяновская область является индустриально-аграрной территорией многоотраслевой промышленности. Ядром промышленности является машиностроение, представленное такими отраслями, как приборостроение, станкостроение, автомобилестроение, авиационное; развиты также текстильная, легкая и пищевая отрасли промышленности; работают предприятия строительной, деревообрабатывающей и лесной индустрии.

В г. Димитровграде работает акционерное общество «Государственный научный центр - Научно-исследовательский институт атомных реакторов» (далее - АО «ГНЦ НИИАР»), это крупнейший в Европе научный центр исследовательских работ в области ядерной технологии и атомной энергетики.

3. Анализ существующего состояния электроэнергетики

3.1. Характеристика энергосистемы Ульяновской области

Энергосистема Ульяновской области является дефицитной, дефицит мощности покрывается перетоком мощности по воздушным линиям (далее - ВЛ) 220 кВ «Ключики - Ульяновская», ВЛ 220 кВ «Сызрань - Кремленки», ВЛ 220 кВ «Ключики - Барыш», ВЛ 220 кВ «Азот - Черемшанская», ВЛ 220 кВ «ТЭЦ ВАЗа - Черемшанская» и через автотрансформатор (далее - АТ) АТ-2 подстанции (далее - ПС) 500 кВ «Вешкайма».

На территории энергосистемы Ульяновской области находятся 4 энергорайона (Ульяновский, Барышский, Южный и Димитровградский), в которых осуществляют деятельность следующие энергоучастники:

Ульяновский филиал открытого акционерного общества «Волжская территориальная генерирующая компания» (далее - Ульяновский филиал ОАО «Волжская ТГК») (Ульяновская ТЭЦ-1; установленная электрическая мощность - 435 МВт; Ульяновская ТЭЦ-2; установленная электрическая мощность - 417 МВт);

АО «ГНЦ НИИАР» (установленная электрическая мощность исследовательских ядерных установок (далее - ИЯУ НИИАР) - 72 МВт);

общество с ограниченной ответственностью (далее - ООО) «НИИАР-ГЕНЕРАЦИЯ» (установленная электрическая мощность теплоэлектростанции (далее - ТЭЦ НИИАР) - 20,5 МВт);

На территории энергосистемы Ульяновской области деятельность по централизованному электроснабжению потребителей осуществляют следующие электросетевые и сбытовые компании:

1) электросетевые компании:
АО «ГНЦ НИИАР»;
закрытое акционерное общество (далее - ЗАО) «Авиастар-ОПЭ»;

ЗАО «Авиастар-СП»;
индивидуальный предприниматель Фёдоров Андрей Семёнович (далее - ИП Фёдоров А.С.);

Куйбышевская дирекция по энергообеспечению - структурное подразделение «Трансэнерго» - филиала открытого акционерного общества «Российские железные дороги» (далее - Куйбышевская дирекция по энергообеспечению СП «Трансэнерго» - филиала ОАО «РЖД»);

муниципальное унитарное предприятие «Ульяновская городская электросеть» (далее - МУП «УльГЭС»);

обособленное структурное подразделение «Международный аэропорт «Ульяновск-Восточный» закрытого акционерного общества «Авиастар-СП» (далее - ОСП «Международный аэропорт «Ульяновск-Восточный»);

ООО «АВС»;
ООО «Бизнес Лэнд»;
ООО «Газпром энерго» (Саратовский филиал) (далее - Саратовский филиал ООО «Газпром энерго»);

ООО «Главные понижающие подстанции» (далее - ООО «ГПП»);
ООО «Димитровградская сетевая компания»;
ООО «Заволжская сетевая компания»;

ООО «Изна Сервис»;
ООО «Инженские районные электрические сети» (далее - ООО «ИРЭС»);
ООО «Композит-Энерго»;

ООО «Магистраль»;
ООО «Меркурий»;
ООО «Объединённые электрические сети» (далее - ООО «ОЭС»);
ООО «ОНИК»;

ООО «ПАРК»;
ООО «Поволжские электрические сети»;
ООО «Районная сетевая компания ПАРК»;

ООО «Распределительные электрические сети» (далее - ООО «РЭС»);
ООО «Региональная распределительная сетевая компания»;

ООО «Сети Барыш»;
ООО «Симбирская сетевая компания» (далее - ООО «ССК»);
ООО «Симбирскума»;

ООО «Спецмашстрой»;
ООО «Стройэнергомонт»;
ООО «Форвард»;

ООО «ЭлектроСеть»;
ООО «Энерго-Альянс»;
ООО «Энергомодуль»;

ООО «Энергосеть»;
ООО «Энергосюз»;
ООО «ЭнергоХолдинг»;

ООО «ЭнергоХолдинг-Н»;
ООО «ЯВВА»;

ООО сетевая компания «СПМ-Энерго» (далее - ООО СК «СПМ-Энерго»);
открытое акционерное общество (далее - ОАО) «Комета»;

ОАО «Новоульяновский завод железобетонных изделий» (далее - ОАО «Новоульяновский завод ЖБИ»);

ОАО «Оборонэнерго» (филиал «Приволжский») (далее - филиал «Приволжский» ОАО «Оборонэнерго»);

ОАО «Ульяновская сетевая компания» (далее - ОАО «УСК»);
ОАО «Ульяновский автомобильный завод» (далее - ОАО «УАЗ»);
ОАО «Ульяновский комбинат строительных материалов» (далее - ОАО «УКСМ»);

ОАО «Ульяновский патронный завод»;
ОАО «Ульяновский речной порт»;

ОАО «Улес»;

Ульяновское муниципальное унитарное предприятие «Ульяновскводоканал» (далее - МУП «Ульяновскводоканал»);

федеральное бюджетное учреждение исправительная колония № 8 Управления Федеральной службы исполнения наказаний по Ульяновской области (далее - ФБУ ИК № 8 УФСИН по Ульяновской области);

федеральное государственное бюджетное образовательное учреждение высшего профессионального образования «Ульяновское высшее авиационное училище гражданской авиации (институт)» (далее - ФБОУ ВПО «УВАУГА»);

федеральное государственное унитарное предприятие «31 Арсенал» Министерства обороны Российской Федерации (далее - ФГУП «31 Арсенал» Минобороны России);

филиал ОАО «Межрегиональная распределительная сетевая компания Волги» - «Ульяновские распределительные сети» (далее - филиал ОАО «МРСК Волги» - «Ульяновские РС»);

2) субъекты электроэнергетики, имеющие на законном основании подстанции 110 кВ глубокого ввода:

АО «ГНЦ НИИАР»;

ЗАО «Авиастар-ОПЭ»;

ЗАО «Авиастар-СП»;

Куйбышевская дирекция по энергообеспечению СП «Трансэнерго» - филиала ОАО «РЖД»;

ОАО «УАЗ»;

ОАО «Ульяновский моторный завод» (далее - ОАО «УМЗ»);

ООО «Мегателеком»;

ООО «Симбирскума»;

Средне-Волжское предприятие магистральных электрических сетей - филиал ОАО «Федеральная сетевая компания Единой энергетической системы» (далее - филиал ОАО «ФСК ЕЭС» Средне-Волжское ПМЭС);

Ульяновский филиал ОАО «Волжская ТГК»;

филиал ОАО «МРСК Волги» - «Ульяновские РС»;

3) гарантирующие поставщики и энергосбытовые компании:
ОАО «Ульяновскэнерго»;

ОАО «Ульяновскэнергосбыт»;

ООО «Димитровградская энергосбытовая компания»;



ООО «Симбирская энергосбытовая номинация»;
ООО «Симбирская энергосервисная компания»;
ООО «Ульяновская энергосбытовая компания»;
филиал «Привольский» ОАО «Оборонэнерго».

3.2. Потребление электроэнергии в энергосистеме Ульяновской области

В 2014 году потребление электроэнергии в энергосистеме Ульяновской области составило 6009,7 млн. кВт/час. В 2010 году потребление электроэнергии характеризовалось значительным спадом, связанным с кризисными явлениями в экономике, и составило 5867,1 млн. кВт/час, или 97,6 % к уровню 2014 года.

Объёмы потребления электроэнергии в энергосистеме Ульяновской области за последние пять лет (2010-2014 годы) представлены в таблице 1.

Таблица 1

Наименование показателя	2010 год	2011 год	2012 год	2013 год	2014 год
Потребление электроэнергии, млн. кВт/час	5867,1	5874,1	5948,5	5964,8	6009,7

3.3. Структура потребления электроэнергии в энергосистеме Ульяновской области

Объём потребления электроэнергии в энергосистеме Ульяновской области в 2013 году составил 5964,8 млн. кВт/час, или 99,7 % к уровню 2012 года. Основную долю в структуре потребления электроэнергии в энергосистеме Ульяновской области в 2013 году составляет обрабатывающее производство (3388,8 млн. кВт/час, или 23,3 % от общего объёма потребления электроэнергии) и население (1176,8 млн. кВт/час, или 19,7 % от общего объёма потребления электроэнергии). Незначительную долю в общем объёме потребления электроэнергии занимают сельское хозяйство (81,6 млн. кВт/час, или 1,4 %) и строительство (49,9 млн. кВт/час, или 0,8 %). Кроме того, 10,1 % в структуре потребления электроэнергии составляют потери в электрических сетях (604,6 млн. кВт/час) и 6,3 % - расход энергии на электростанциях на собственные нужды (377,8 млн. кВт/час).

Следует отметить, что относительно 2010 года увеличился объём потребления электроэнергии сельским населением на 40,9 млн. кВт/час (117,8 %), что свидетельствует о росте уровня жизни.

Структура потребления электроэнергии в энергосистеме Ульяновской области представлена в таблице 2.

Таблица 2

№ п/п	Всего по энергосистеме Ульяновской области, в том числе по видам экономической деятельности	Размерность	2013 год	2012 год	2011 год	2010 год
			млн. кВт/час	млн. кВт/час	млн. кВт/час	млн. кВт/час
		%	100,0	100,0	100,0	100,0
1.	Потери в электросетях общего пользования	млн. кВт/час	604,6	631,7	666,1	672,7
		%	10,1	10,6	11,3	11,4
2.	Сельское хозяйство, охота и лесное хозяйство, в том числе:	млн. кВт/час	81,6	84,8	83,7	76,9
		%	1,4	1,4	1,4	1,3
2.1.	На производственные нужды	млн. кВт/час	81,6	84,8	83,7	76,5
		%	1,4	1,4	1,4	1,3
2.1.1.	Из них в сельском хозяйстве	млн. кВт/час	79,3	78,2	80,4	73,6
		%	1,3	1,3	1,4	1,3
3.	Добыча полезных ископаемых	млн. кВт/час	121,8	120,9	111,3	92,4
		%	2,0	2,0	1,9	1,6
4.	Обрабатывающее производство	млн. кВт/час	3388,8	3572,5	3645,0	3218,2
		%	23,3	26,4	26,3	20,8
5.	Производство и распределение электроэнергии, газа и воды, всего	млн. кВт/час	791,9	565,6	601,3	667,9
		%	13,3	9,5	10,2	11,4
5.1.	На собственные нужды электростанций	млн. кВт/час	377,8	326,3	344,4	337,1
		%	6,3	5,5	5,9	5,7
5.2.	Сбор, очистка и распределение воды	млн. кВт/час	195,5	199,8	202,1	241,9
		%	3,3	3,4	3,4	4,1
6.	Строительство	млн. кВт/час	49,9	43,7	45,3	45,9
		%	0,8	0,7	0,8	0,8
7.	Оптовая и розничная торговля	млн. кВт/час	174,6	199,0	-	-
		%	2,9	3,4	-	-
8.	Транспорт и связь, всего, в том числе:	млн. кВт/час	643,4	629,7	596,5	580,5
		%	10,8	10,6	10,2	9,9
8.1.	Деятельность железнодорожного транспорта, всего	млн. кВт/час	336,6	340,8	328,2	302,1
		%	5,6	5,7	5,6	5,1
8.1.1.	В том числе на электротягу	млн. кВт/час	327,3	332,2	320,9	268,0
		%	5,5	5,6	5,5	4,6
8.2.	Деятельность прочего сухопутного транспорта, всего	млн. кВт/час	49,1	54,3	53,4	64,6
		%	0,8	0,9	0,9	1,1
8.2.1.	В том числе трамвайного, троллейбусного	млн. кВт/час	33,0	32,5	34,1	34,7
		%	0,6	0,5	0,6	0,6
8.3.	Транспортирование нефти и нефтепродуктов	млн. кВт/час	149,3	180,4	163,8	162,3
		%	2,5	3,0	2,8	2,8
8.4.	Транспортирование газа и продуктов его переработки	млн. кВт/час	11,5	11,2	13,6	13,2
		%	0,2	0,2	0,2	0,2
8.5.	Прочая вспомогательная деятельность	млн. кВт/час	0,2	1,3	-	-
		%	0,0	0,0	-	-
8.6.	Связь	млн. кВт/час	41,6	41,7	37,5	38,3
		%	0,7	0,7	0,7	0,7
9.	Предоставление прочих коммунальных, социальных и персональных услуг	млн. кВт/час	210,0	183,4	263,3	375,9
		%	3,5	3,1	4,5	6,4
10.	Прочие виды деятельности	млн. кВт/час	721,1	739,3	880,4	863,5
		%	12,1	12,5	15,0	14,7
11.	Объём потреблённой населением электроэнергии, всего, в том числе	млн. кВт/час	1176,8	1177,8	1081,2	1273,2
		%	19,7	19,8	18,4	21,7
11.1.	Сельским	млн. кВт/час	270,8	255,3	235,1	229,9
		%	4,5	4,3	4,0	3,9
11.2.	Городским	млн. кВт/час	906,0	922,5	846,1	1043,3
		%	15,2	15,5	14,4	17,8

Перечень основных крупных потребителей электроэнергии в Ульяновской области с указанием объёмов потребления электроэнергии и мощности за последние пять лет (2010-2014 годы) представлен в таблицах 3-7.

Таблица 3

Наименование потребителя	Максимальное потребление активной мощности за 2010 год, МВт
Более 100 МВт	-
Более 50 МВт	-
ОАО «УАЗ»	51
Более 10 МВт	-
ОАО «Димитровградский автоагрегатный завод»	34
ОАО «Ульяновскцемент»	30
ЗАО «Авиастар-СП»	27
ОАО «Магистральные нефтепроводы «Дружба»	19
ОАО «УМЗ»	21
ОАО «Ульяновский патронный завод»	18

Таблица 4

Наименование потребителя	Максимальное потребление активной мощности за 2011 год, МВт
Более 100 МВт	-
Более 50 МВт	-
ОАО «УАЗ»	51
Более 10 МВт	-
ОАО «Димитровградский автоагрегатный завод»	32
ОАО «Ульяновскцемент»	32
ЗАО «Авиастар-СП»	29
ОАО «Магистральные нефтепроводы «Дружба»	26
ОАО «УМЗ»	20
ОАО «Ульяновский патронный завод»	20

Таблица 5

Наименование потребителя	Максимальное потребление активной мощности за 2012 год, МВт
Более 100 МВт	-
Более 50 МВт	-
ОАО «УАЗ»	52
Более 10 МВт	-
ОАО «Димитровградский автоагрегатный завод»	33
ОАО «Ульяновскцемент»	31
ЗАО «Авиастар-СП»	34
ОАО «Магистральные нефтепроводы «Дружба»	29
ОАО «УМЗ»	19
ОАО «Ульяновский патронный завод»	17

Таблица 6

Наименование потребителя	Максимальное потребление активной мощности за 2013 год, МВт
Более 100 МВт	-
Более 50 МВт	-
ОАО «УАЗ»	51
Более 10 МВт	-
ОАО «Димитровградский автоагрегатный завод»	30
ОАО «Ульяновскцемент»	30
ЗАО «Авиастар-СП»	30
ОАО «Магистральные нефтепроводы «Дружба»	30
ОАО «УМЗ»	19
ОАО «Ульяновский патронный завод»	17

Таблица 7

Наименование потребителя	Максимальное потребление активной мощности за 2014 год, МВт
Более 100 МВт	-
Более 50 МВт	-
Более 10 МВт	-
ОАО «УАЗ»	48,4
ЗАО «Авиастар-СП»	32,9
ОАО «Димитровградский автоагрегатный завод»	29,1
ОАО «Магистральные нефтепроводы «Дружба»	25,4
ОАО «Ульяновскцемент»	24,8

Наименование потребителя	Максимальное потребление активной мощности за 2014 год, МВт
ОАО «Ульяновский патронный завод» (в составе ОАО «Ульяновскэнерго»)	15,5

3.5. Динамика изменения максимума нагрузки и крупных узлов нагрузки

Максимум нагрузки в энергосистеме Ульяновской области, который был зафиксирован в 2012 году, составил 1142 МВт. Динамика изменения максимума нагрузки и крупных узлов нагрузки за последние пять лет (2010-2014 годы) представлена в таблице 8.

Таблица 8

Максимум потребления, МВт	2010 год	2011 год	2012 год	2013 год	2014 год
	1051	1037	1142	1066	1052

3.6. Динамика и структура выработки тепловой энергии Ульяновской области

На 01 января 2015 года число источников теплоснабжения в Ульяновской области составило 1005 единиц, в том числе объём производства тепловой энергии в 2014 году составил 8516,3 тыс. Гкал. Основным потребителем тепловой энергии в Ульяновской области является население.

В 2014 году объём потребления населением тепловой энергии, выработанной централизованными теплостанциями теплоэлектростанциями (далее - ТЭЦ) и коммунальными котельными), составил 3806 тыс. Гкал, или 52,8 % от общего количества тепла, отпущенного потребителям. Потери тепловой энергии в сетях и на собственные нужды ТЭЦ (котельных) в 2014 году составили 1253,7 тыс. Гкал, или 8 %.

Показатели работы источников теплоснабжения в Ульяновской области за последние пять лет (2010-2014 годы) представлены в таблице 9.

Таблица 9

Наименование	2014 год	2013 год	2012 год	2011 год	2010 год
Число источников теплоснабжения на конец года, единиц, всего, из них работающих:	1005	992	1011	1045	1050
на твердом топливе	155	164	183	183	189
на жидком топливе	24	32	34	36	49
на газообразном топливе	817	787	782	817	801
Котельными установочными котлов, единиц	2545	2532	2563	2542	2542
Протяжённость тепловых и паровых сетей в двухтрубном исчислении, км	1440,3	1477,8	1477,9	1576,4	1610,9
Протяжённость сетей, нуждающихся в замене, км	386,5	415,8	402,1	401,4	412,3
Удельный вес сетей, нуждающихся в замене, в общей протяжённости всех тепловых сетей, %	26,8	28,1	27,2	25,5	25,6
Объём произведённой тепловой энергии, тыс. Гкал	8516,3	8463,5	8999,0	9420,3	9033,1
Объём отпущенной со стороны тепловой энергии, тыс. Гкал	7278,0	7122,9	7289,7	7756,6	10590,4
Объём отпущенной тепловой энергии, тыс. Гкал, всего	14465,4	14530,8	14661,3	15861,0	18351,0
Объём тепловой энергии, отпущенной своим потребителям, тыс. Гкал, всего, в том числе:	7205,3	7324,9	7542,2	8183,5	7922,1
населению	3806,0	3725,8	3768,2	4134,7	3951,8
бюджетным организациям	1136,7	1106,2	1147,2	1174,2	1181,5
на производственные нужды	2049,8	2254,0	2384,5	2397,7	2372,4
прочим организациям	212,8	238,9	242,3	476,9	416,4
Объём тепловой энергии, отпущенной своим потребителям, %, всего, в том числе:	100%	100%	100%	100%	100%
населению	52,8	50,9	50,0	50,5	49,9
бюджетным организациям	15,8	15,1	15,2	14,3	14,9
на производственные нужды	28,4	30,8	31,6	29,3	29,9
прочим организациям	3,0	3,3	3,2	5,8	5,3
Объём тепловой энергии, отпущенной другим предприятиям (перепродавцам), тыс. Гкал	7260,1	7205,9	7119,1	7677,5	10428,9
Объём потерь тепловой энергии, тыс. Гкал	1255,7	935,2	1226,0	1248,8	1161,8
Объём потерь тепловой энергии, %	8,0	6,0	7,7	7,3	6,0
Средняя годовая балансовая стоимость произведённых мощностью источников теплоснабжения, млн. рублей	7834,0	5938,1	6233,7	5484,5	5455,1

3.7. Перечень основных потребителей тепловой энергии Ульяновской области

Перечень основных потребителей тепловой энергии Ульяновской области с выделением потребности в тепловой энергии, вырабатываемой объектах тепловой генерации, включая ТЭЦ, энергосистемы Ульяновской области за 2014 год, представлен в таблице 10.

Таблица 10

Наименование потребителя	Максимальное потребление тепловой энергии за 2014 год, Гкал/час
Более 100 Гкал	-
ЗАО «Авиастар-СП»	113,680
Более 50 Гкал	-
ОАО «Городская управляющая компания Завьяловского района»	75,293
ОАО «УАЗ»	66,152
ООО «Управляющая компания Жилстройсервис»	63,267
Более 10 Гкал	-
ООО «Ремонтно-эксплуатационная служба»	28,242
ООО «Жилстройсервис»	22,997
ОАО «Городская управляющая компания Ленинского района»	21,821
ОАО «Теплоагрегат»	17,579
АО «ГНЦ НИИАР»	17,4
Жилищно-строительный кооператив «Комплекс»	17,380
ОАО «Ульяновский механический завод»	17,189
ОАО «Городская управляющая компания Железнодорожного района»	15,178
ООО Строительная компания «Фундамент»	14,188
ООО «Сантехоборудование»	13,8
ООО «Сервистрад»	13,1
ООО «Альфаком-У»	12,756

3.8. Структура установленной электрической мощности электростанций энергосистемы Ульяновской области

Суммарная установленная электрическая мощность электростанций энергосистемы Ульяновской области составляет 944,5 МВт.

Установленная электрическая мощность Ульяновской ТЭЦ-1 Ульяновского филиала ОАО «Волжская ТГК» (далее - Ульяновская ТЭЦ-1) составляет 435 МВт, установленная тепловая мощность - 1314 Гкал.

Установленная электрическая мощность Ульяновской ТЭЦ-2 Ульяновского филиала ОАО «Волжская ТГК» (далее - Ульяновская ТЭЦ-2) составляет 417 МВт, установленная тепловая мощность - 1401 Гкал.

Установленная тепловая мощность котельного цеха Ульяновской ТЭЦ-1 составляет 516,8 Гкал. Установленная электрическая мощность ИЯУ НИИАР составляет 72 МВт, установленная тепловая мощность - 199 Гкал.

Установленная электрическая мощность ТЭЦ НИИАР составляет 20,5 МВт, установленная тепловая мощность - 321 Гкал.

Структура установленной электрической мощности электростанций энергосистемы Ульяновской области представлена в таблице 11.

Таблица 11

Объект генерации	№	Тип турбины	Установленная электрическая мощность, МВт	Установленная тепловая мощность турбин, Гкал	Информация о вводах, демонтажах и т.д.
1	2	3	4	5	



ральный закон № 190-ФЗ) использование централизованных открытых систем теплоснабжения (горячего водоснабжения) для нужд горячего водоснабжения, осуществляемого путём отбора теплоносителя на нужды горячего водоснабжения, не допускается).

В целях исполнения Федерального закона № 190-ФЗ ООО «НИИАР-ГЕНЕРАЦИЯ» необходимо включить в инвестиционную программу ряд мероприятий по переводу (реконструкции) открытой системы отопления в западной части г. Димитровграда на закрытую.

В западной части г. Димитровграда практически отсутствует возможность подключения новых потребителей тепловой энергии к тепловым сетям в зоне действия ТЭЦ НИИАР в связи с ограниченной пропускной способностью существующих магистральных сетей и насосного оборудования ТЭЦ.

3.13. Основные характеристики электросетевого хозяйства энергосистемы Ульяновской области классом напряжения 110 кВ и выше, включая перечень существующих ВЛ и ПС

На территории энергосистемы Ульяновской области проходит 131 ВЛ классом напряжения 500 / 220 / 110 кВ.
Перечень ВЛ классом напряжения 500 / 220 / 110 кВ представлен в таблице 17.

Таблица 17

№ п/п	Наименование ВЛ	Класс напряжения, кВ
1.	ВЛ 500 кВ «Вешкайма - Ключики»	500
2.	ВЛ 500 кВ «Балдовская АЭС - Ключики»	500
3.	ВЛ 500 кВ «Вешкайма - Осиновка»	500
4.	ВЛ 500 кВ «Вешкайма - Арзамасская»	500
5.	ВЛ 500 кВ «Вешкайма - Пенза-2»	500
6.	ВЛ 500 кВ «Жигулевская ГЭС - Вешкайма Северная»	500
7.	ВЛ 500 кВ «Жигулевская ГЭС - Вешкайма Южная»	500
8.	ВЛ 220 кВ «Ключики - Ульяновская»	220
9.	ВЛ 220 кВ «Ключики - Барыш»	220
10.	ВЛ 220 кВ «Сызрань - Кременки»	220
11.	ВЛ 220 кВ «Кременки - Ульяновская»	220
12.	ВЛ 220 кВ «Азот - Черемшанская»	220
13.	ВЛ 220 кВ «ТЭЦ ВАЗа - Черемшанская»	220
14.	ВЛ 220 кВ «Черемшанская - 1М»	220
15.	ВЛ 220 кВ «Ульяновская ТЭЦ-2 - Черемшанская»	220
16.	ВЛ 220 кВ «Пенза-1 - Ключики» (с отпайкой на ПС «Кузнецк», I цепь) (ВЛ 220 кВ «Пенза - Ключики-1»)	220
17.	ВЛ 220 кВ «Пенза-1 - Ключики» (с отпайкой на ПС «Кузнецк», II цепь) (ВЛ 220 кВ «Пенза - Ключики-2»)	220
18.	ВЛ 110 кВ «Ульяновская ТЭЦ-2 - Центральная» (I цепь) (ВЛ 110 кВ «Восточная-1»)	110
19.	ВЛ 110 кВ «Ульяновская ТЭЦ-2 - Центральная» (II цепь) (ВЛ 110 кВ «Восточная-2»)	110
20.	ВЛ 110 кВ «Ульяновская - Центральная» (с отпайками, I цепь) (ВЛ 110 кВ «Центральная-1»)	110
21.	ВЛ 110 кВ «Ульяновская - Центральная» (с отпайками, II цепь) (ВЛ 110 кВ «Центральная-2»)	110
22.	ВЛ 110 кВ «Ульяновская ТЭЦ-1 - Центральная» (с отпайкой на АЗЧ, I цепь) (ВЛ 110 кВ «Центральная-3»)	110
23.	ВЛ 110 кВ «Ульяновская ТЭЦ-1 - Центральная» (с отпайкой на АЗЧ, II цепь) (ВЛ 110 кВ «Центральная-4»)	110
24.	ВЛ 110 кВ «Ульяновская - Северная» (с отпайкой на ПС «УАЗ»)	110
25.	ВЛ 110 кВ «Ульяновская ТЭЦ-1 - Северная» (с отпайками) (ВЛ 110 кВ «Северная-3»)	110
26.	ВЛ 110 кВ «Ульяновская ТЭЦ-1 - Северная» (I цепь) (ВЛ 110 кВ «Северная-4»)	110
27.	ВЛ 110 кВ «Ульяновская ТЭЦ-1 - Северная» (II цепь) (ВЛ 110 кВ «Северная-5»)	110
28.	ВЛ 110 кВ «Ульяновская ТЭЦ-2 - Восточная» (I цепь) (ВЛ 110 кВ «Восточная-3»)	110
29.	ВЛ 110 кВ «Ульяновская ТЭЦ-2 - Восточная» (II цепь) (ВЛ 110 кВ «Восточная-4»)	110
30.	ВЛ 110 кВ «Ульяновская - Кременки» (с отпайками, I цепь) (ВЛ 110 кВ «Ульяновская - Кременки-1»)	110
31.	ВЛ 110 кВ «Ульяновская - Кременки» (с отпайками, II цепь) (ВЛ 110 кВ «Ульяновская - Кременки-2»)	110
32.	ВЛ 110 кВ «Вешкайма - Карсун»	110
33.	ВЛ 110 кВ «Майна - Языково» (с отпайкой на ПС «Чуфарово»)	110
34.	ВЛ 110 кВ «Майна - Языково»	110
35.	ВЛ 110 кВ «Майна - Игнатовка»	110
36.	ВЛ 110 кВ «Майна - Чуфарово»	110
37.	ВЛ 110 кВ «Ульяновская ТЭЦ-2 - 1М» (с отпайками, I цепь) (ВЛ 110 кВ «Димитровградская-1»)	110
38.	ВЛ 110 кВ «Ульяновская ТЭЦ-2 - 1М» (с отпайками, II цепь) (ВЛ 110 кВ «Димитровградская-2»)	110
39.	ВЛ 110 кВ «Мелекес городская - 1М» (с отпайками, I цепь) (ВЛ 110 кВ «Мелекес городская-1»)	110
40.	ВЛ 110 кВ «Мелекес городская - 1М» (с отпайками, II цепь) (ВЛ 110 кВ «Мелекес городская-2»)	110
41.	ВЛ 110 кВ «Черемшанская - Мелекес городская» (I цепь) (ВЛ 110 кВ «Черемшанская-1»)	110
42.	ВЛ 110 кВ «Черемшанская - Мелекес городская» (II цепь) (ВЛ 110 кВ «Черемшанская-2»)	110
43.	ВЛ 110 кВ «Рачейка - Надейка»	110
44.	ВЛ 110 кВ «Рачейка - Коромыслово» (с отпайкой на ПС «Белодовка») (ВЛ 110 кВ «Рачейка - Коромыслово»)	110
45.	ВЛ 110 кВ «Барыш - Надейка»	110
46.	ВЛ 110 кВ «Барыш - Коромыслово»	110
47.	ВЛ 110 кВ «Барыш - Редуктор»	110
48.	ВЛ 110 кВ «Барыш - Патрикеево» (с отпайкой на ПС «Базарный Сызган») (ВЛ 110 кВ «Редуктор - Должинково»)	110
49.	ВЛ 110 кВ «Инда - Патрикеево» (с отпайкой на ПС «Базарный Сызган») (ВЛ 110 кВ «Инда - Патрикеево»)	110
50.	ВЛ 110 кВ «Инда - Должинково»	110
51.	ВЛ 110 кВ «Инда - Ночка» (с отпайкой на ПС «ПОШ») (ВЛ 110 кВ «Инда - Ночка»)	110
52.	ВЛ 110 кВ «Инда - Сура» (с отпайкой на ПС «ПОШ») (ВЛ 110 кВ «Инда - Сура»)	110
53.	ВЛ 110 кВ «Умьс - Ночка»	110
54.	ВЛ 110 кВ «Умьс - Сура»	110
55.	ВЛ 110 кВ «Вешкайма - Чуфарово»	110
56.	ВЛ 110 кВ «Вешкайма - Вешкайма-110» (I цепь) (ВЛ 110 кВ «Вешкайма-1»)	110
57.	ВЛ 110 кВ «Вешкайма - Вешкайма-110» (II цепь) (ВЛ 110 кВ «Вешкайма-2»)	110
58.	ВЛ 110 кВ «Тимошкино - Игнатовка»	110
59.	ВЛ 110 кВ «Сызрань - Новообразцовая»	110
60.	ВЛ 110 кВ «Сызрань - Коттевка» (с отпайками) (ВЛ 110 кВ «Сызрань - Коттевка - Клин» (с отпайками) (ВЛ 110 кВ «Клино - Новообразцовая»)	110
61.	ВЛ 110 кВ «Коттевка - Клин» (с отпайкой на ПС «Нагорная») (ВЛ 110 кВ «Коттевка - Клино»)	110
62.	ВЛ 110 кВ «Ключики - Клино» (с отпайками, I цепь) (ВЛ 110 кВ «Ключики - Клино-1»)	110
63.	ВЛ 110 кВ «Ключики - Клино» (с отпайками, II цепь) (ВЛ 110 кВ «Ключики - Клино-2»)	110
64.	ВЛ 110 кВ «Ульяновская - Майна» (с отпайками) (ВЛ 110 кВ «Ульяновская - Майно»)	110
65.	ВЛ 110 кВ «Ульяновская - Языково» (с отпайками) (ВЛ 110 кВ «Ульяновская - Языково»)	110
66.	ВЛ 110 кВ «Ульяновская - Инеевка» (с отпайкой на ПС «Мелькомбинат») (ВЛ 110 кВ «Ульяновская - Инеевка»)	110
67.	ВЛ 110 кВ «Ульяновская - Инеевка» (с отпайкой на ПС «Лесная», I цепь) (ВЛ 110 кВ «Лесная-1»)	110
68.	ВЛ 110 кВ «Северная - Инеевка» (с отпайкой на ПС «Лесная», II цепь) (ВЛ 110 кВ «Лесная-2»)	110
69.	ВЛ 110 кВ «Барыш - Вешкайма-110»	110
70.	ВЛ 110 кВ «Барыш - Тимошкино»	110
71.	ВЛ 110 кВ «Жихаревка - Рачейка»	110
72.	ВЛ 110 кВ «Сызрань - Рачейка-2», участок «ПС «Жихаревка» - ПС «Рачейка»	110
73.	ВЛ 110 кВ «Сызрань - Рачейка-1»	110
74.	ВЛ 110 кВ «Сызрань - Рачейка»	110
75.	ВЛ 110 кВ «Сызрань - Рачейка-2», участок «ПС «Сызрань - Рачейка» - ПС «Жихаревка»	110
76.	ВЛ 110 кВ «Черемшанская - Новая Майна-1»	110
77.	ВЛ 110 кВ «Черемшанская - Новая Майна-2»	110
78.	ВЛ 110 кВ «Новая Майна - Новая Малыкла»	110
79.	ВЛ 110 кВ «Новая Малыкла - Александровка»	110
80.	ВЛ 110 кВ «Александровка - Саловая»	110
81.	ВЛ 110 кВ «Чердаклы - Димитриево Помряскино»	110
82.	ВЛ 110 кВ «Димитриево Помряскино - Красная Река»	110
83.	ВЛ 110 кВ «Димитровград - Тиньск»	110
84.	ВЛ 110 кВ «Красная Река - Прибрежная»	110
85.	ВЛ 110 кВ «Красная Река - Матвеевка»	110
86.	ВЛ 110 кВ «Озерки - Старое Матюшкино»	110
87.	ВЛ 110 кВ «Старое Матюшкино - Красная Река»	110
88.	ВЛ 110 кВ «Матвеевка - Болгары»	110
89.	ВЛ 110 кВ «Новочеремшанск - Кармала»	110
90.	ВЛ 110 кВ «Связь-1»	110
91.	ВЛ 110 кВ «Связь-2»	110
92.	ВЛ 110 кВ «Инеевка - Раково»	110
93.	ВЛ 110 кВ «Ульяновская - Цильна»	110
94.	ВЛ 110 кВ «Заволжская-1»	110
95.	ВЛ 110 кВ «Заволжская-2»	110
96.	ВЛ 110 кВ «Карсун - Сосновка»	110
97.	ВЛ 110 кВ «Сосновка - Чамзинка»	110
98.	ВЛ 110 кВ «Белый Ключ-1»	110
99.	ВЛ 110 кВ «Белый Ключ-2»	110
100.	ВЛ 110 кВ «Сурская-1»	110
101.	ВЛ 110 кВ «Сурская-2»	110
102.	ВЛ 110 кВ «Кротково - Елаур»	110
103.	ВЛ 110 кВ «Кремёнки - Сентгилей город»	110
104.	ВЛ 110 кВ «ЗСК-1»	110
105.	ВЛ 110 кВ «ЗСК-2»	110
106.	ВЛ 110 кВ «ЗСК - Тереньга»	110
107.	ВЛ 110 кВ «Сентгилей город - Кротково»	110
108.	ВЛ 110 кВ «Сентгилей город - Елаур»	110
109.	ВЛ 110 кВ «Ключики - Кузнецк-1»	110
110.	ВЛ 110 кВ «Ключики - Кузнецк-2»	110
111.	ВЛ 110 кВ «Ключики-1»	110
112.	ВЛ 110 кВ «Ключики-2»	110
113.	ВЛ 110 кВ «Ключики - Павловка»	110
114.	ВЛ 110 кВ «Коттевка - Радищев»	110
115.	ВЛ 110 кВ «Радищев - Старая Кулатка»	110
116.	ВЛ 110 кВ «Клино - Старая Кулатка»	110
117.	ВЛ 110 кВ «Старая Кулатка - Павловка»	110
118.	ВЛ 110 кВ «Барыш-1»	110
119.	ВЛ 110 кВ «Барыш-2»	110

120.	ВЛ 110 кВ «Стройбаза-1»	110
121.	ВЛ 110 кВ «Стройбаза-2»	110
122.	ВЛ 110 кВ «Промлоадка-1»	110
123.	ВЛ 110 кВ «Промлоадка-2»	110
124.	ВЛ 110 кВ «Водоабор-1»	110
125.	ВЛ 110 кВ «Водоабор-2»	110
126.	ВЛ 110 кВ «ОСК-1»	110
127.	ВЛ 110 кВ «ОСК-2»	110
128.	ВЛ 110 кВ «Новый город-1»	110
129.	ВЛ 110 кВ «Новый город-2»	110
130.	ВЛ 110 кВ «Новый город-3»	110
131.	ВЛ 110 кВ «Новый город-4»	110

На территории энергосистемы Ульяновской области находится 123 ПС классом напряжения 110 кВ и выше.

Перечень ПС и установленная мощность трансформаторного оборудования ПС представлены в таблице 18.

Таблица 18

№ п/п	Объект	Трансформаторная мощность, МВА
1.	ПС 500 кВ «Вешкайма»	265,71
2.	ПС 500 кВ «Ключики»	1255,78
3.	ПС 220 кВ «Ульяновская»	377,26
4.	ПС 220 кВ «Кремёнки»	431,51
5.	ПС 220 кВ «Черемшанская»	332,06
6.	ПС 220 кВ «Барыш»	142,3
7.	ПС 220 кВ «1М» (АТ-1, Т-1, Т-2)	246
8.	ПС 110 кВ «2М»	30
9.	ПС 110 кВ «3М»	50
10.	Ульяновская ТЭЦ-1 (Т-1-Т-10, ТСН-21, ТСН-24, ТСН-31, ТСН-41, ТСН-42)	843
11.	Ульяновская ТЭЦ-2 (АТ-1, АТ-2, Т-1, Т-2, Т-1Р, Т-2Р, Т-3Р)	1228
12.	ПС 110 кВ «Центральная»	206
13.	ПС 110 кВ «Лесная»	50
14.	ПС 110 кВ «ГПП УАЗ»	50
15.	ПС 110 кВ «УРЛЗ»	50
16.	ПС 110 кВ «УМЗ»	64
17.	ПС 110 кВ «АЗЧ»	41
18.	ПС 110 кВ «Северная»	100
19.	ПС 110 кВ «Инеевка»	50
20.	ПС 110 кВ «Синята»	126
21.	ПС 110 кВ «Ожана»	56
22.	ПС 110 кВ «Большие Ключицы»	16,3
23.	ПС 110 кВ «Восточная»	65
24.	ПС 110 кВ «Тепличная»	12,6
25.	ПС 110 кВ «Отрада»	16,3
26.	ПС 110 кВ «Уржумская»	12,6
27.	ПС 110 кВ «Тагай»	6,3
28.	ПС 110 кВ «Чуфарово»	12,6
29.	ПС 110 кВ «Россия»	12,6
30.	ПС 110 кВ «Выры»	8,8
31.	ПС 110 кВ «Луговая»	12,6
32.	ПС 110 кВ «Карсун»	41
33.	ПС 110 кВ «Языково»	20
34.	ПС 110 кВ «Майна»	16,3
35.	ПС 110 кВ «Игнатовка»	12,6
36.	ПС 110 кВ «Тимошкино»	20
37.	ПС 110 кВ «Александровка»	12,6
38.	ПС 110 кВ «Мудловка»	20
39.	ПС 110 кВ «Озерки»	16,3
40.	ПС 110 кВ «Чердаклы»	57
41.	ПС 110 кВ «Мирная»	20
42.	ПС 110 кВ «Матвеевка»	16,3
43.	ПС 110 кВ «Мелекес городская»	65
44.	ПС 110 кВ «Вешкайма»	20
45.	ПС 110 кВ «Инда»	50
46.	ПС 110 кВ «Надейка»	31
47.	ПС 110 кВ «Безодовка»	10
48.	ПС 110 кВ «Коромыслово»	25
49.	ПС 110 кВ «Патрикеево»	25
50.	ПС 110 кВ «Редуктор»	16,3

3.14. Сведения о действующих электросетевых объектах на территории энергосистемы Ульяновской области по состоянию на 01 мая 2015 года представлены в таблице 19.

Таблица 19

Муниципальное образование	Электросетевая организация	ПС 500 кВ		ПС 220 кВ		ПС 110 кВ		ПС 35 кВ		ТП 6-10 кВ		ВЛ 500 кВ, км	ВЛ 220 кВ, км	ВЛ 110 кВ, км	ВЛ 35 кВ, км	ВЛ 6-10 кВ, км	ВЛ 0,4 кВ, км	КЛ 110-35 кВ, км	КЛ 10-6-0,4 кВ, км
		кол-во, шт.	установленная мощность, МВА	кол-во, шт.	установленная мощность, МВА	кол-во, шт.	установленная мощность, МВА	кол-во, шт.	установленная мощность, МВА	кол-во, шт.	установленная мощность, МВА								
Барышский район	Филиал ОАО «ФСК ЕЭС» Средне-Волжское ПМЭС Филиал ОАО «МРСК Волги» - «Ульяновские РС» ОАО «УСК» ОАО «ИРЭС» ООО «Сети Барыш» ООО «ЭнергоХолдинг»			1	142,30							58,70	38,50						3,59
Базарносызганский район	Филиал ОАО «ФСК ЕЭС» Средне-Волжское ПМЭС Филиал ОАО «МРСК Волги» - «Ульяновские РС» ОАО «УСК» ОАО «ИРЭС» ООО «Сети Барыш»							11	2x6,3										0,029
Вешкаймский район	Филиал ОАО «ФСК ЕЭС» Средне-Волжское ПМЭС Филиал ОАО «МРСК Волги» - «Ульяновские РС» ОАО «УСК» ОАО «ИРЭС» ООО «Инда Сервис» Куйбышевская дирекция по энергоснабжению СП «Трансэнерго» - филиала ОАО «РЖД»	1	265,71			2	16,3	1	4	95	19,5	137,10							1,53
Ишеевский район	Филиал ОАО «ФСК ЕЭС» Средне-Волжское ПМЭС Филиал ОАО «МРСК Волги» - «Ульяновские РС» Куйбышевская дирекция по энергоснабжению СП «Трансэнерго» - филиала ОАО «РЖД» ОАО «УСК» (р.п. Глотовка) Филиал «Приволжский» ОАО «Оборонэнерго» ООО «РЭС» ООО «ИРЭС» ООО «Инда Сервис»					2	32,6	4	17	204	37,954			53	84	348,678	241,209		0,443
Карсунский район	Филиал ОАО «ФСК ЕЭС» Средне-Волжское ПМЭС Филиал ОАО «МРСК Волги» - «Ульяновские РС» Куйбышевская дирекция по энергоснабжению СП «Трансэнерго» - филиала ОАО «РЖД»			7	96,2	1	4			217	30,526			145,06	34,63	404,86	448,5		-
Кузоватовский район	Филиал ОАО «ФСК ЕЭС» Средне-Волжское ПМЭС Филиал ОАО «МРСК Волги» - «Ульяновские РС» ОАО «УСК» ОАО «ИРЭС» ОАО «Сети Барыш»									52	15,676					52,055	129,64		3,54
Майнский район	Филиал ОАО «ФСК ЕЭС» Средне-Волжское ПМЭС Филиал ОАО «МРСК Волги» - «Ульяновские РС» ОАО «УСК» ОАО «ИРЭС» ООО «Поволжские электрические сети» Куйбышевская дирекция по энергоснабжению СП «Трансэнерго» - филиала ОАО «РЖД»			5	56,6	2	8,3			350	55,059			157,65	38,9	696,949	641,661		-
Мелекесский район	Филиал ОАО «ФСК ЕЭС» Средне-Волжское ПМЭС Филиал ОАО «МРСК Волги» - «Ульяновские РС» ОАО «УСК» ОАО «ИРЭС» ООО «Меркурий» Куйбышевская дирекция по энергоснабжению СП «Трансэнерго» - филиала ОАО «РЖД»			7	186,3	14													



Район	Наименование	2016 г.	2017 г.	2018 г.	2019 г.	2020 г.	2016 г.	2017 г.	2018 г.	2019 г.	2020 г.	
Павловский район	Филиал ОАО «МРСК Волги» - «Ульяновские РС»	2	26,3	3	13	166	25,803	49,1	93,26	310,2	242,1	1,11
	ОАО «УСК»					24	6,295			17,03	49,84	1,76
	ООО «ИРЭС»					2	0,5			0,200		
Радищевский район	Саратовский филиал ОАО «Газпром энергетик»			1	12,60	1	0,16					8,00
	ОАО «УСК»					34	6,647			21,48	62,31	
	ООО «ИРЭС»					4	0,363			0,200		
Сенгилеевский район	Филиал ОАО «МРСК Волги» - «Ульяновские РС»	2	31,7	4	21,6	209	28,95	46,1	93	329,285	220,522	-
	ОАО «УСК»	6	106,3	0	0	174	35,308	90,47	0	359,351	258,439	-
	ООО «ИРЭС»					50	16,319			54,319	112,03	3,47
Старокулаткинский район	Филиал ОАО «МРСК Волги» - «Ульяновские РС»					1	0,25					
	ОАО «УСК»					2	0,385			1,782		
	ООО «ИРЭС»					1	0,25					
Старомайский район	Филиал ОАО «МРСК Волги» - «Ульяновские РС»	1	12,6	4	12,2	184	27,85	54,9	53,34	276,287	305,672	-
	ОАО «УСК»	5	75,6	11	61,4	261	55,81	78,9	149,48	404,861	413,605	-
	ООО «ИРЭС»					3	0,81			0,220		0
Сурский район	Филиал ОАО «МРСК Волги» - «Ульяновские РС»	1	32	6	34,4	299	33,897	57,68	82,02	580,3	520,19	-
	ОАО «УСК»					16	7,09			5,877	26,495	6,065
	ООО «ИРЭС»					2	2x0,1		7	5,39	2,31	2
Тереньгульский район	Филиал ОАО «МРСК Волги» - «Ульяновские РС»					11	от 0,063 до 0,4			6	4	26
	ОАО «УСК»					42	10,458			18,6	82,3	0,7
	ООО «ИРЭС»	2	30	3	22,8	268	55,682	60,16	73,72	389,706	404,861	-
Ульяновский район	Филиал ОАО «МРСК Волги» - «Ульяновские РС»					1	0,16			0,050		
	ОАО «УСК»					3	0,618			48		5
	ООО «ИРЭС»					3	0,66			0,250		
Чердаклинский район	Филиал ОАО «МРСК Волги» - «Ульяновские РС»	4	92,6	6	34,3	337	77,62	66,75	117,7	580,043	638,459	-
	ОАО «УСК»	3	52			40	13,039	39,26		21,07	92,11	22,9
	ООО «ИРЭС»					9	3,09			18,2	13,1	
Цильнинский район	Филиал ОАО «МРСК Волги» - «Ульяновские РС»	2	57	5	23,8	370	65,344	33,79	95,22	623,8	592,46	-
	ОАО «УСК»					45	13,325			29,5	64,298	6,465
	ООО «ИРЭС»					3	0,96			0,06	2,4	
г. Димитровград	Филиал ОАО «МРСК Волги» - «Ульяновские РС»	1	332,06			5	3,82			0,300		
	ОАО «УСК»					202	87,576	25,5	6,9	69,596	225,67	181,5
	ООО «ИРЭС»					2	0,56			0,150	6	264
г. Новоульяновск	Филиал ОАО «МРСК Волги» - «Ульяновские РС»	1	431,51			10	6,6			3,875	11,263	5,98
	ОАО «УСК»					1	0,25			0,07		0,4
	ООО «ИРЭС»					7	2,5			9		15,6
г. Ульяновск	Филиал ОАО «МРСК Волги» - «Ульяновские РС»	1	377,26			1	0,16			0,06	2,4	
	ОАО «УСК»	8	705,6	1	20	953	665,13	84,86	20,8	155,06	534,53	2267,45
	ООО «ИРЭС»					1	0,25			0,07		0,4
г. Ульяновск	Филиал ОАО «МРСК Волги» - «Ульяновские РС»	1	50			1	0,16			0,06	2,4	
	ОАО «УСК»					11	3,62			7,750	21,700	
	ООО «ИРЭС»					46	13,875			1,643		0,357
г. Ульяновск	Филиал ОАО «МРСК Волги» - «Ульяновские РС»	1	50			1	0,16			0,06	2,4	
	ОАО «УСК»					10	5			23,09	61,307	
	ООО «ИРЭС»					1	0,4			0,300		
г. Ульяновск	Филиал ОАО «МРСК Волги» - «Ульяновские РС»	1	50			1	0,16			0,06	2,4	
	ОАО «УСК»					10	5			23,09	61,307	
	ООО «ИРЭС»					1	0,4			0,300		
г. Ульяновск	Филиал ОАО «МРСК Волги» - «Ульяновские РС»	1	50			1	0,16			0,06	2,4	
	ОАО «УСК»					10	5			23,09	61,307	
	ООО «ИРЭС»					1	0,4			0,300		

3.15. Основные внешние электрические связи энергосистемы Ульяновской области

Энергосистема Ульяновской области связана с энергосистемами следующих субъектов Российской Федерации:

- Нижегородской области (операционная зона филиала ОАО «Системный оператор Единой энергетической системы» (далее - филиал ОАО «СО ЕЭС») ОДУ Средней Волги, 2 ВЛ 500 кВ);
- Саратовской области (операционная зона филиала ОАО «СО ЕЭС» ОДУ Средней Волги, 1 ВЛ 500 кВ);
- Самарской области (операционная зона филиала ОАО «СО ЕЭС» ОДУ Средней Волги, 2 ВЛ 500 кВ, 3 ВЛ 220 кВ, 8 ВЛ 110 кВ, 2 ВЛ 35 кВ, 3 ВЛ 10 кВ);
- Пензенской области (операционная зона филиала ОАО «СО ЕЭС» ОДУ Средней Волги, 1 ВЛ 500 кВ, 2 ВЛ 220 кВ, 4 ВЛ 110 кВ, 8 ВЛ 10 кВ);
- Республики Татарстан (операционная зона филиала ОАО «СО ЕЭС» ОДУ Средней Волги, 2 ВЛ 110 кВ, 1 ВЛ 35 кВ);
- Республики Мордовия (операционная зона филиала ОАО «СО ЕЭС» ОДУ Средней Волги, 2 ВЛ 110 кВ).

4. Особенности и проблемы текущего состояния электроэнергетики Ульяновской области

На территории энергосистемы Ульяновской области Ульяновский и Барышский энергорайоны характеризуются повышенной вероятностью выхода параметров электроэнергетических режимов из области допустимых значений:

- 1) в Ульяновском энергорайоне: ПС 110 кВ «Языково», трансформаторы тока (далее - ТТ) присоединения ВЛ 110 кВ «Ульяновская - Языково» (с отпайками); ПС 110 кВ «Майна», ТТ присоединения ВЛ 110 кВ «Ульяновская - Майна» (с отпайками).
- 2) в Барышском энергорайоне: ПС 110 кВ «Языково» на ТТ с большим номинальным током; ПС 110 кВ «Ночка», заход на ПС выполнен проводом АС-95/16; ПС 110 кВ «Ночка», заход на ПС выполнен проводом АС-95/16.

режимные мероприятия: деление сети 110 кВ путём отключения выключателя 110 кВ «Языково» на ПС 110 кВ «Майна» или снижение генерации Ульяновской ТЭЦ-1 на 20-80 МВт.

В целях исключения токовой перегрузки ТТ инвестиционной программой филиала ОАО «МРСК Волги» - «Ульяновские РС» запланирована замена ТТ:

- 1) в 2016-2017 годах - замена ТТ присоединения ВЛ 110 кВ «Ульяновская - Языково» (с отпайками) на ПС 110 кВ «Языково» на ТТ с большим номинальным током;
- 2) в 2018-2019 годах - замена ТТ присоединения ВЛ 110 кВ «Ульяновская - Майна» (с отпайками) на ПС 110 кВ «Майна» на ТТ с большим номинальным током;

Основными потребителями электроэнергии в Барышском энергорайоне являются сельскохозяйственные предприятия и население с различной категорией надёжности электроснабжения. С ПС 110 кВ, находящаяся в Барышском энергорайоне, осуществляется электроснабжение железнодорожного транспорта ОАО «РЖД».

В определённых режимах для исключения токовой перегрузки заходов ВЛ на ПС применяются схемно-режимные мероприятия: деление сети 110 кВ путём отключения выключателя 110 кВ (СВ-110) на ПС 110 кВ «Изна».

В целях исключения токовой перегрузки заходов ВЛ на ПС инвестиционной программой филиала ОАО «МРСК Волги» - «Ульяновские РС» в 2016-2017 годах запланирована реконструкция захода на ПС 110 кВ «Должиково», в 2017-2018 годах - на ПС 110 кВ «Ночка» с заменой провода на провод большого сечения.

5. Основные направления развития электроэнергетики в Ульяновской области

5.1. Цели и задачи развития отрасли электроэнергетики в Ульяновской области

Ульяновская область является индустриально-аграрной территорией с многоотраслевой промышленностью. Ульяновской области принадлежит одно из ведущих мест в стране по производ-

ству автомобилей и самолётов, металлообрабатывающих станков, сложных приборов и средств автоматизации производства, моторов, трикотажа и других видов продукции.

К основным положительным моментам 2014 года можно отнести достижение в Ульяновской области значений индекса промышленного производства на уровне 100,7 % относительно 2013 года и индекса физического объёма инвестиций в основной капитал, который составил не более 100 % к уровню 2013 года, или порядка 80 млрд. рублей, а также снижение уровня безработицы (с 0,52 % в 2013 году до 0,46 % в 2014 году) и увеличение объёма жилищного строительства на 13,4 % по отношению к 2013 году.

Отрицательными моментами 2014 года для Ульяновской области являются снижение индекса производства продукции сельского хозяйства до 96,5 % и увеличение индекса потребительских цен в декабре 2014 года (111,4 % к уровню 2013 года, в том числе на продовольственные товары - 117,5 %).

В целом структура валового регионального продукта (далее - ВРП) Ульяновской области за последние годы достаточно стабильна и из года в год претерпевает лишь незначительные изменения в силу таких факторов, как финансовый кризис, засуха и т.д. Основными составляющими ВРП региона являются промышленное производство (30 %), оптовая и розничная торговля (15 %), транспорт и связь (12 %), сельское хозяйство (10 %), строительство (8 %) и т.д.

В 2013 году ВРП составил 263,2 млрд. рублей, или 100,3 % по отношению к 2012 году. На замедление динамики роста ВРП относительно 2012 года влияние оказало снижение объёмов промышленного производства (99,4 %). В 2014 году с учётом консервативного сценария развития и прогноза основных бюджетобразующих предприятий индекс ВРП составил 99-100 %.

В 2015-2017 годах с учётом ежегодного стабильного роста (прежде всего в промышленности, сельском хозяйстве, торговле и строительстве) ВРП составит 101-103,5 % по первому варианту (минимуму) и 102-104,5 % по второму варианту (максимуму).

Развитие электроэнергетики в Ульяновской области предполагает развитие сетевой инфраструктуры и генерирующих мощностей, обеспечение удовлетворения спроса на электрическую энергию и мощность, формирование стабильных и благоприятных условий для привлечения инвестиций в строительство объектов электроэнергетики.

5.2. Прогноз потребления электроэнергии и мощности в энергосистеме Ульяновской области до 2020 года

5.2.1. В соответствии с прогнозом потребления электроэнергии до 2020 года, представленном в пункте 5.2.3 настоящего подраздела, предусматривается среднегодовой темп роста потребления электроэнергии в размере 0,1 %, что в натуральном выражении составит 65,6 млн. кВт/час ежегодно.

Прогнозируемое потребление электроэнергии в энергосистеме Ульяновской области в 2020 году составит 6086 млн. кВт/час, или 101,3 % по сравнению с 2014 годом.

Прогнозируемое максимальное потребление мощности в энергосистеме Ульяновской области в 2020 году составит 1082 МВт, или 102,8 %, по сравнению с 2014 годом.

5.2.2. При формировании прогноза потребления электроэнергии и мощности учитывались следующие основные факторы:

- 1) рост спроса на электроэнергию населением Ульяновской области в связи с ростом энергооборужённости населения Ульяновской области;
- 2) строительство жилых и общественных зданий, реализация инвестиционных проектов на территории Ульяновской области;
- 3) модернизация и увеличение производственных мощностей крупными потребителями электроэнергии, в том числе:
 - реконструкция ПС 110 кВ «Площадка А» в Заволжском районе г. Ульяновска в целях развития промышленной индустрии и привлечения инвесторов;
 - строительство в Сенгилеевском районе (посёлок Цемзавод) ПС 110 кВ «Новая» в целях развития промышленной мощности;
 - реконструкция ПС 110 кВ «Новый город-2» и строительство ПС 110 кВ в Заволжском районе г. Ульяновска в целях развития промышленной индустрии, строительства жилых и общественных зданий и привлечения инвесторов.

5.2.3. Прогноз потребления электроэнергии в энергосистеме Ульяновской области, разработанный ОАО «СО ЕЭС», до 2020 года представлен в таблице 20.

Таблица 20

Энергообъединение	Показатель	Прогноз, млн. кВт/час				
		2016 год	2017 год	2018 год	2019 год	2020 год
Энергосистема Ульяновской области	Потребление	6059	6066	6078	6084	6086

5.2.4. Прогноз максимума нагрузки в энергосистеме Ульяновской области, разработанный ОАО «СО ЕЭС», до 2020 года представлен в таблице 21.

Таблица 21

Энергообъединение	Прогноз, МВт				
	2016 год	2017 год	2018 год	2019 год	2020 год
Энергосистема Ульяновской области	1078	1080	1082	1082	1082

При формировании прогноза выработки электроэнергии в соответствии с СИПР ЕЭС России учтён ввод новых объектов по производству электроэнергии на период до 2020 года, в том числе ввод в эксплуатацию объектов ветровых электростанций (далее - ВЭС) в 2017 году с суммарной мощностью 45 МВт в муниципальных образованиях Ульяновской области: «Ульяновский район» (р.п. Ишеевка), «Карсунский район» (р.п. Карсун) и «Мелекесский район» (р.п. Новая Майна).

5.2.5. Прогнозируемый объём производства электроэнергии в 2020 году составит 2811,576 млн. кВт/час электрической энергии, или 90,8 % по сравнению с 2014 годом.

Прогноз производства электроэнергии в энергосистеме Ульяновской области до 2020 года представлен в таблице 22.

Таблица 22

Наименование электростанций	Прогноз, млн. кВт/час				
	2016 год	2017 год	2018 год	2019 год	2020 год
Электростанции, вырабатывающие электроэнергию (производство электроэнергии), млн.кВт/час, всего, в том числе:	2648,340	2804,318	2800,975	2802,116	2811,576
ИЯУ НИИАР	300,000	300,000	300,000	300,000	300,000
ТЭЦ, вырабатывающие электроэнергию, млн. кВт/час, всего, в том числе:	2348,340	2414,318	2410,975	2412,116	2421,576
Ульяновская ТЭЦ-1	1303,300	1339,946	1338,091	1338,724	1343,974
Ульяновская ТЭЦ-2	1045,040	1074,371	1072,884	1073,392	1077,601
ВЭС	-	90	90	90	90

При формировании программного прогноза производства электроэнергии с 2017 года была учтена ежегодная выработка электрической энергии ВЭС в объёме не менее 90 млн. кВт/час.

5.3. Детализация потребления электроэнергии и максимума нагрузки энергорайонов энергосистемы Ульяновской области

Прогноз потребления электроэнергии в энергосистеме Ульяновской области до 2020 года представлен в таблице 23.

Таблица 23

Энергообъединение	Показатель	Прогноз, млн. кВт/час				
		2016 год	2017 год	2018 год	2019 год	2020 год
Энергосистема Ульяновской области, всего, в том числе:	Потребление	6059	6066	6078	6084	6086
Ульяновский энергорайон	Потребление	2702	2705	2711	2713	2714
Димитровградский энергорайон	Потребление	2206	2208	2213	2215	2216
Барышский энергорайон	Потребление	621	621	623	623	623
Южный энергорайон	Потребление	530	532	531	533	533

Прогноз максимума нагрузки в энергосистеме Ульяновской области до 2020 года представлен в таблице 24.

Таблица 24

Энергообъединение	Прогноз, МВт				
	2016 год	2017 год	2018 год	2019 год	2020 год
Энергосистема Ульяновской области, всего, в том числе:	1078	1080	1082	1082	1082
Ульяновский энергорайон	481	482	483	483	483
Димитровградский энергорайон	392	393	394	394	394
Барышский энергорайон	111	111	111	111	111
Южный энергорайон	94	94	94	94	94

5.4. Прогноз потребления тепловой энергии до 2020 года

Прогнозируемое в 2020 году производство тепловой энергии в энергосистеме Ульяновской области составит 8895,23 тыс. Гкал, или 105,1 % по сравнению с 2013 годом (8463,5 тыс. Гкал).



5.6. Оценка перспективной балансовой ситуации в энергосистеме Ульяновской области

Прогнозные значения потребления и производства электроэнергии в энергосистеме Ульяновской области до 2020 года представлены в таблице 29.

Таблица 29

Энергообеспечение	Показатель	Прогноз, млн. кВт/час				
		2016 год	2017 год	2018 год	2019 год	2020 год
Энергосистема Ульяновской области	Потребление	6059	6066	6078	6084	6086
	Производство	2648	2804	2801	2802	2812

Прогнозные значения нагрузки и потребления мощности в энергосистеме Ульяновской области до 2020 года представлены в таблице 30.

Таблица 30

Наименование показателя	Мощность	Прогноз				
		2016 год	2017 год	2018 год	2019 год	2020 год
Показатели электростанций	Установленная мощность, МВт:	944,5	989,5	989,5	989,5	989,5
	Ульяновская ТЭЦ-1	435,0	435,0	435,0	435,0	435,0
	Ульяновская ТЭЦ-2	417,0	417,0	417,0	417,0	417,0
	ИЯУ НИИАР, ТЭЦ НИИАР	92,5	92,5	92,5	92,5	92,5
	ВЭС	0,0	45,0	45,0	45,0	45,0
	Когенерация	0,0	0,0	0,0	0,0	0,0
Ввод мощности, МВт:	Ульяновская ТЭЦ-1	0,0	0,0	0,0	0,0	0,0
	Ульяновская ТЭЦ-2	0,0	0,0	0,0	0,0	0,0
	ИЯУ НИИАР, ТЭЦ НИИАР	0,0	0,0	0,0	0,0	0,0
	ВЭС	0,0	45,0	0,0	0,0	0,0
	Когенерация	0,0	0,0	0,0	0,0	0,0
	Когенерация	0,0	0,0	0,0	0,0	0,0
Выход мощности, МВт:	Ульяновская ТЭЦ-1	0,0	0,0	0,0	0,0	0,0
	Ульяновская ТЭЦ-2	0,0	0,0	0,0	0,0	0,0
	ИЯУ НИИАР, ТЭЦ НИИАР	0,0	0,0	0,0	0,0	0,0
	ВЭС	0,0	0,0	0,0	0,0	0,0
	Когенерация	0,0	0,0	0,0	0,0	0,0
	Когенерация	0,0	0,0	0,0	0,0	0,0
Ограничения мощности, МВт:	Ульяновская ТЭЦ-1	21,5	21,5	21,5	21,5	21,5
	Ульяновская ТЭЦ-2	0,0	0,0	0,0	0,0	0,0
	ИЯУ НИИАР, ТЭЦ НИИАР	21,5	21,5	21,5	21,5	21,5
	ВЭС	0,0	0,0	0,0	0,0	0,0
	Когенерация	0,0	0,0	0,0	0,0	0,0
	Когенерация	0,0	0,0	0,0	0,0	0,0
Располагаемая мощность, МВт:	Ульяновская ТЭЦ-1	923,0	968,0	968,0	968,0	968,0
	Ульяновская ТЭЦ-2	435,0	435,0	435,0	435,0	435,0
	ИЯУ НИИАР, ТЭЦ НИИАР	417,0	417,0	417,0	417,0	417,0
	ВЭС	71,0	71,0	71,0	71,0	71,0
	Когенерация	0,0	0,0	0,0	0,0	0,0
	Когенерация	0,0	0,0	0,0	0,0	0,0
Нагрузка, МВт:	Ульяновская ТЭЦ-1	923,0	968,0	968,0	968,0	968,0
	Ульяновская ТЭЦ-2	435,0	435,0	435,0	435,0	435,0
	ИЯУ НИИАР, ТЭЦ НИИАР	417,0	417,0	417,0	417,0	417,0
	ВЭС	71,0	71,0	71,0	71,0	71,0
	Когенерация	0,0	0,0	0,0	0,0	0,0
	Когенерация	0,0	0,0	0,0	0,0	0,0
Потребление мощности	По территории энергосистемы Ульяновской области, включая потери в сетях Единой национальной электрической сети (линейный максимум), МВт:	1078	1080	1082	1082	1082
	Рост, %	0,4	0,2	0,2	0,0	0,0
Сальдо перековок на территории энергосистемы Ульяновской области		155,0	112,0	114,0	114,0	114,0

5.7. Расчёт электрических режимов работы электрической сети напряжением 110 кВ и выше по годам для двух вариантов (максимума и минимума) потребления



Рис. 2. Прогноз поточкораспределения энергосистемы Ульяновской области на 2016 год при максимальном потреблении 1078 МВт



Рис. 3. Прогноз поточкораспределения энергосистемы Ульяновской области на 2016 год при минимальном потреблении 512 МВт



Рис. 4. Прогноз поточкораспределения энергосистемы Ульяновской области на 2017 год при максимальном потреблении 1080 МВт и ввода новых мощностей 45 МВт (ВЭС)

Рис. 4. Прогноз поточкораспределения энергосистемы Ульяновской области на 2017 год при максимальном потреблении 1080 МВт и ввода новых мощностей 45 МВт (ВЭС)



Рис. 5. Прогноз поточного распределения энергосистемы Ульяновской области на 2017 год при минимальном потреблении 517 МВт

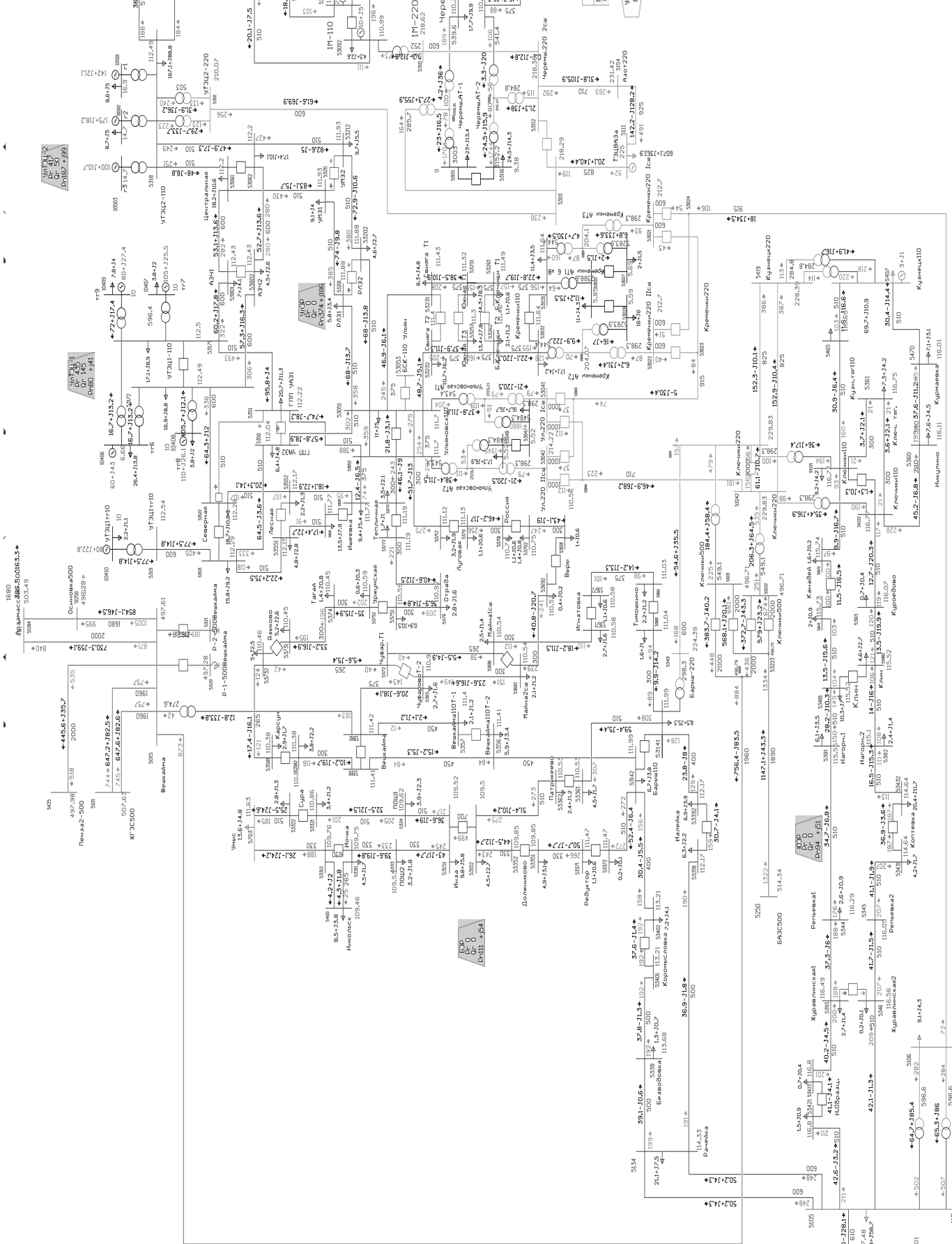

Рис. 6. Прогноз поточного распределения энергосистемы Ульяновской области на 2018 год при максимальном потреблении 1082 МВт



Рис. 7. Прогноз поточного распределения энергосистемы Ульяновской области на 2018 год при минимальном потреблении 520 МВт

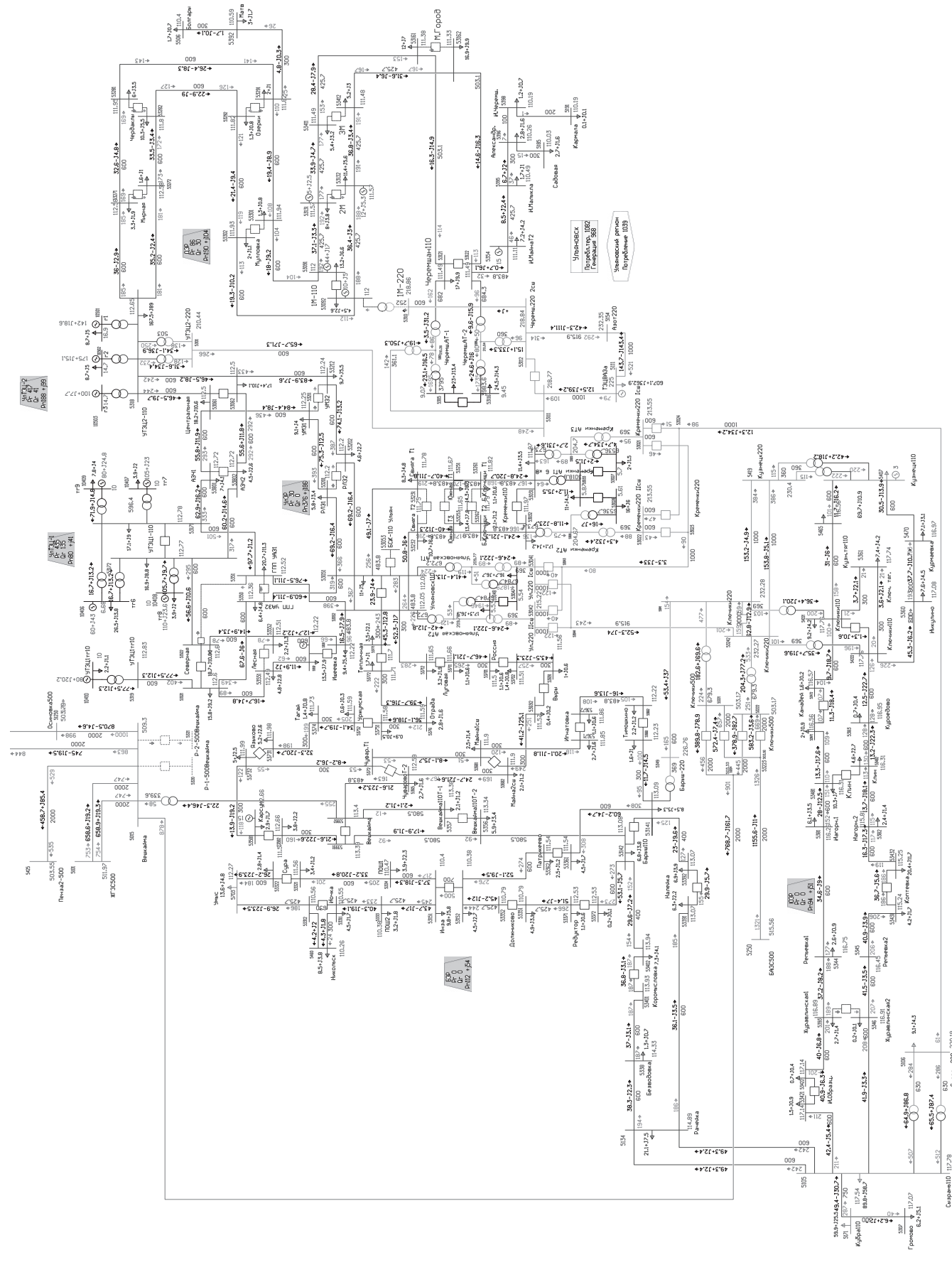

Рис. 8. Прогноз поточного распределения энергосистемы Ульяновской области на 2019 год при максимальном потреблении 1082 МВт



Рис. 9. Прогноз поточного распределения энергосистемы Ульяновской области на 2019 год при минимальном потреблении 524 МВт



Рис. 11. Прогноз поточного распределения энергосистемы Ульяновской области на 2020 год при минимальном потреблении 527 МВт

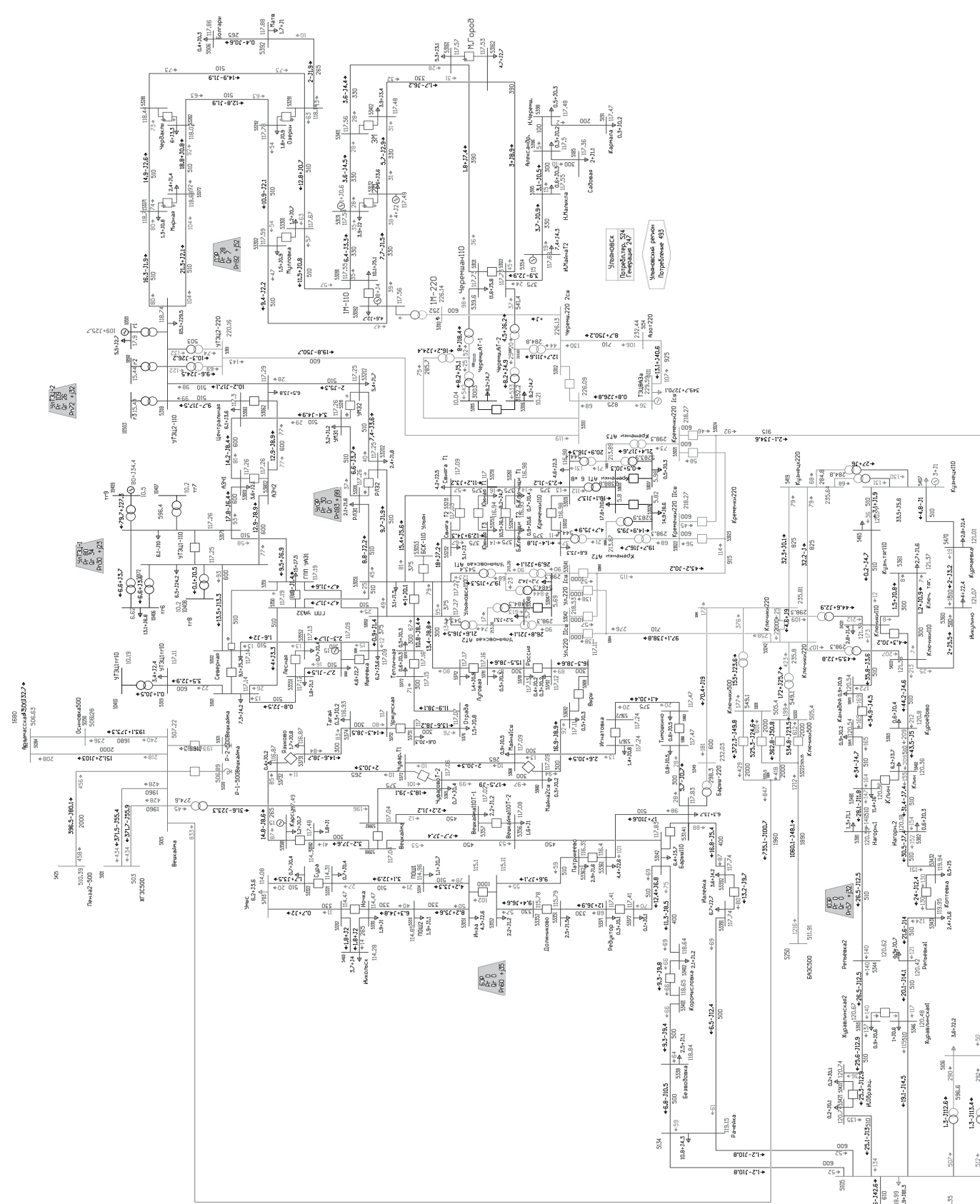

Рис. 10. Прогноз поточного распределения энергосистемы Ульяновской области на 2020 год при максимальном потреблении 1082 МВт

5.8. Предложения по развитию распределительных сетей энергосистемы Ульяновской области

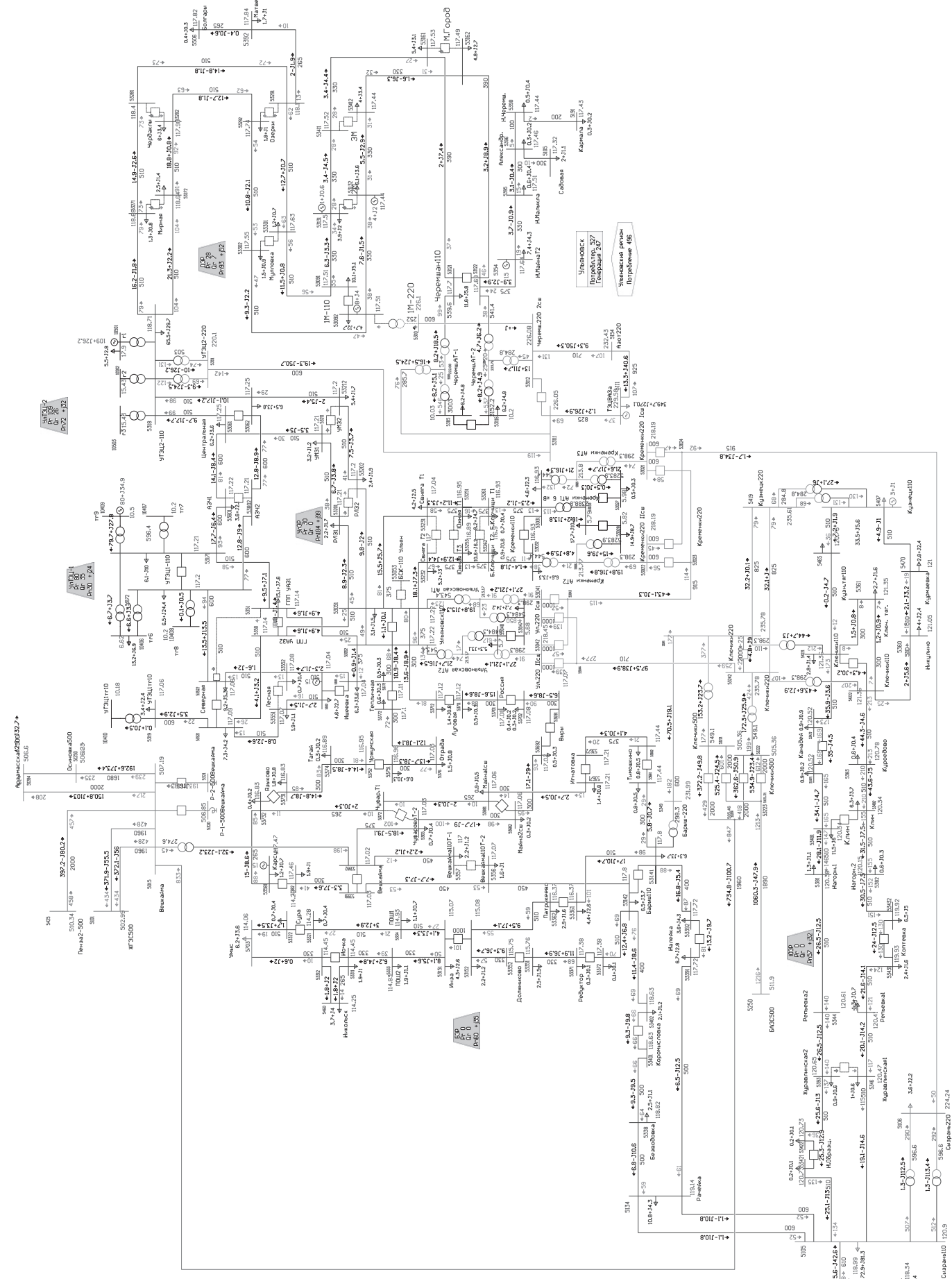
С целью развития электрических сетей энергосистемы Ульяновской области необходима реализация следующих мероприятий:

- 1) замена ТТ присоединения ВЛ 110 кВ «Ульяновская - Языково» (с отпайками ПС 110 кВ «Языково») в 2016-2017 годах.
- 2) реконструкция захода ВЛ 110 кВ «Ульяновская - Языково» (с отпайками ПС 110 кВ «Языково») на ТТ с большим номинальным током;
- 3) реконструкция захода ВЛ 110 кВ «Редуктор - Должниково» на ПС 110 кВ «Должниково» в 2016-2017 годах.
- 4) замена ТТ присоединения ВЛ 110 кВ «Ульяновская - Майна» (с отпайками ПС 110 кВ «Майна») в 2018-2019 годах.
- 5) реконструкция захода ВЛ 110 кВ «Изна - Ночка» на ПС 110 кВ «Ночка» в 2017-2018 годах.
- 6) замена ТТ присоединения ВЛ 110 кВ «Ульяновская - Майна» (с отпайками ПС 110 кВ «Майна») на ТТ с большим номинальным током.

5.9. Планируемые ввод, демонтаж, реконструкция (модернизация) электросетевых объектов до 2022 года

Информация о планируемых вводе, демонтаже, реконструкции (модернизации) электросетевых объектов до 2022 года представлена в таблице 31.

Таблица 31

Электросетевой объект	Параметры объекта, км, МВА, Мвар	Год	Тип мероприятия	Источник информации
Достройка двухцепной ВЛ 220 кВ от Ульяновской ТЭЦ-2 и врезка ее в ВЛ 220 кВ «Ульяновская - Кремляк»	2*8,7	2021	Новое строительство	СИПР ЕЭС России

5.10. Сводные данные по развитию электрической сети напряжением ниже 220 кВ, предусмотренные утвержденными инвестиционными программами субъектов электроэнергетики Ульяновской области

Сводные данные по развитию электрической сети напряжением ниже 220 кВ, предусмотренные утвержденными инвестиционными программами субъектов электроэнергетики Ульяновской области, представлены в таблице 32.

Таблица 32

№ п/п	Мероприятия, наименование объекта, укрупнённая расшивка по видам работ по объекту	Год начала	Год окончания
1.	Филиал ОАО «МРСК Волги» - «Ульяновские РС»	2008	2018
1.1.	Реконструкция ПС 110 / 35 / 10 кВ «Чердаклы»	2011	2022
1.2.	Реконструкция ПС 110 / 35 / 6 кВ «Северная»: замена двух ТТ 110 / 35 / 6 кВ мощностью 10 МВА на ТТ 110 / 10 / 6 кВ мощностью 40 МВА, реконструкция ОРУ-110-35 кВ, ЗРУ-6 кВ, монтаж КРУ-10 кВ, монтаж В-110 кВ вместо ОД-КЗ-110 кВ	2011	2020
1.3.	Реконструкция ПС 110 / 10 кВ «Восточная»	2012	2015
1.4.	Реконструкция ВЛ 10 кВ № 1 ПС «Холстовка»	2012	2015
1.5.	Реконструкция ПС 110 кВ «Языково»: реконструкция ОРУ-110 кВ, монтаж СВ-110 кВ, замена ТТ-110 на	2016	2017
1.6.	Реконструкция ВЛ 110 кВ «Изна - Должниково», ВЛ 110 кВ «Редуктор - Должниково» (заход на ПС 110 кВ «Должниково»); замена провода АС-95 на АС-185	2016	2017
1.7.	Реконструкция ВЛ 10 кВ № 1 ПС «Рязаново»	2016	2017
1.8.	Реконструкция ВЛ 10 кВ № 2 ПС «Барышская Слобода»	2016	2017
1.9.	Реконструкция ПС 110 кВ «Изна-Ночка», ВЛ 110 кВ «Умысь-Ночка» (заход на ПС 110 кВ «Ночка»); замена провода АС-95 на АС-185	2017	2018
1.10.	Реконструкция ВЛ 10 кВ, ф. 15 ПС «Майна» - к-им. Кирова - с. Вязовка - ПС «Майна»	2017	2018
1.11.	Реконструкция ПС 110 кВ «Лесная»: реконструкция ОРУ-110 кВ, замена ТТ-110 кВ, ТН-110 кВ	2018	2019
1.12.	Реконструкция ПС 110 кВ «Майна»: замена КРУН-10 кВ, замена ТТ-110 на ТТ-110 600 / 5	2018	2019
1.13.	Реконструкция ВЛ 10 кВ № 15 ПС 35 / 10 кВ «Алаши»	2018	2019
1.14.	Реконструкция кабельной перемычки между ВЛ-10 кВ № 1 ПС 35 / 10 кВ «Лесное Матюшино» и ВЛ 10 кВ № 7 ПС 35 / 10 кВ «Еделево»	2018	2019
1.15.	Реконструкция кабельной перемычки между ВЛ-10 кВ № 23 ПС 110 / 35 / 10 кВ «Тимошкино» и ВЛ 10 кВ № 6 ПС 35 / 10 кВ «Смышляевка»	2018	2019

1.16.	Реконструкция ВЛ 10 кВ № 9 ПС «Большое Ключишино»	2018	2019
1.17.	Проектно-изыскательские работы на реконструкцию ПС 110 / 35 / 10 кВ «Озерки»	2019	2021
1.18.	Проектно-изыскательские работы на реконструкцию ВЛ 110 кВ «Димитровградская-1», ВЛ 110 кВ «Димитровградская-2»; замена металлических опор, провода, грозозащитного троса	2019	2019
2.	МУП «УльяТЭС»		
2.1.	Прокладка кабельной линии (далее - КЛ) 10 кВ от ТП-3155 до ТП-3305	2015	2016
2.2.	Прокладка 2 КЛ 10 кВ от ТП-3462 до ТП-3756	2015	2016
2.3.	Прокладка КЛ 10 кВ от ТП-3428 до ТП-3451	2015	2017
2.4.	Прокладка 2 КЛ 10 кВ от распределительной подстанции (далее - РП) РП-106 до ПС 110 кВ «Северная»	2015	2017
2.5.	Прокладка 2 КЛ 10 кВ от РП-409 до ПС «Заволжская»	2015	2016
2.6.	Прокладка 2 КЛ 10 кВ от ТП-3025 до ТП-3207	2016	2016
2.7.	Строительство РП по проспекту Бердямова (взаем РП-106)	2016	2016
2.8.	Прокладка КЛ 10 кВ от ТП-3187 на ТП-3846	2016	2016
2.9.	Прокладка КЛ 10 кВ от ТП-3428 до ТП-3451	2016	2016
2.10.	Прокладка КЛ 10 кВ от ТП-3430 до ТП-3431	2016	2016
2.11.	Прокладка КЛ-10 кВ от ТП-3751 до РП-3746	2016	2016
2.12.	Прокладка КЛ 10 кВ от ТП-5104 (газовая) до ГПП-1	2016	2016
2.13.	Прокладка КЛ 10 кВ от ТП-5198 (газовая) до РП-516	2016	2016
2.14.	Прокладка 2 КЛ 10 кВ от ТП-307 до ПС 110 кВ «Южная»	2016	2018
2.15.	Прокладка КЛ 10 кВ от ТП-3208 до ТП-3619	2017	2017
2.16.	Прокладка КЛ 10 кВ от ТП-3302 до ТП-3074	2017	2017
2.17.	Прокладка КЛ 10 кВ от ТП-3009 до ТП-3303	2017	2017
2.18.	Прокладка КЛ 10 кВ от ТП-3367 до ТП-3759	2017	2017
2.19.	Прокладка КЛ 10 кВ от ТП-3427 до ТП-3552	2017	2017
2.20.	Прокладка КЛ 10 кВ от ТП-3465 до ТП-3479	2017	2017
2.21.	Прокладка КЛ 10 кВ от ТП-3427 до ТП-3458	2017	2017
2.22.	Прокладка КЛ 10 кВ от ТП-3442 до ТП-3451	2017	2017
2.23.	Строительство РП на Московскому шоссе (взаем РП-2854) ул. Октябрьская	2017	2018
2.24.	Строительство РП в Засвияжском районе (Западный бульвар, ул. Октябрьская)	2017	2019
2.25.	Прокладка КЛ 10 кВ от ТП-1157 до РП-102	2017	2017
2.26.	Прокладка КЛ 10 кВ от ТП-3098 до ТП-3846	2017	2017
2.27.	Прокладка 2 КЛ 10 кВ от РП-122 до ПС 110 кВ «Северная»	2017	2019
2.28.	Прокладка КЛ 10 кВ от РП-401 до ПС «Восточная»	2017	2017
2.29.	Прокладка КЛ 10 кВ от ТП-5147 до ТП-5154 (газовая)	2018	2018

Примечание. Сроки реализации проектов указаны в соответствии с утвержденными инвестиционными программами субъектов электроэнергетики.

5.11. Потребность ТЭЦ и котельных генерирующих компаний энергосистемы Ульяновской области в топливе

Потребность ТЭЦ и котельных генерирующих компаний энергосистемы Ульяновской области в топливе на период 2016-2020 годов представлена в таблице 33.

Таблица 33

Годовые расходы топлива по источникам, т. т. в т	2016 год	2017 год	2018 год	2019 год	2020 год
Ульяновская ТЭЦ-1 на отпуск тепловой энергии	435416,00	435416,00	447427,60	499280,54	508826,25
Ульяновская ТЭЦ-1 на отпуск электрической энергии	332611,92	326723,79	324884,90	323845,36	323215,01
Ульяновская ТЭЦ-1 на отпуск тепловой и электрической энергии, всего	768027,92	762139,79	772312,50	823125,90	832041,26
КЦ Ульяновской ТЭЦ-1 на отпуск тепловой энергии	44197,81	44197,81	45068,57	45833,69	45833,69
Ульяновская ТЭЦ-1 и КЦ Ульяновской ТЭЦ-1 на отпуск тепловой энергии	479613,81	479613,81	492496,17	545114,23	554659,94
Ульяновская ТЭЦ-1 с КЦ Ульяновской ТЭЦ-1 на отпуск тепловой и электрической энергии, всего	812225,73	806337,60	817381,07	868959,59	877874,95
Ульяновская ТЭЦ-2 на отпуск тепловой энергии	280241,78	280241,78	290047,62	301619,25	310420,89
Ульяновская ТЭЦ-2 на отпуск электрической энергии	282764,41	278940,81	276257,76	276174,25	276041,50
Ульяновская ТЭЦ-2 на отпуск тепловой и электрической энергии, всего	563006,19	559182,59	566305,38	577793,50	586462,39
ТЭЦ НИИАР	109,822	109,822	109,822	109,822	109,822
Ульяновская ТЭЦ-1, КЦ Ульяновской ТЭЦ-1, Ульяновская ТЭЦ-2 и ТЭЦ НИИАР на отпуск тепловой и электрической энергии, всего	1375341,7	1365629,9	1415076,00	1479390,50	1497924,00



5.12. Прогноз развития теплосетевого хозяйства на территории Ульяновской области

В соответствии со Схемой теплоснабжения муниципального образования «Город Ульяновск» до 2029 года, утверждённой приказом Министерства энергетики Российской Федерации от 29.12.2014 № 1021, для технологического присоединения (подключения) новых потребителей необходимо предусмотреть следующие мероприятия:

- в 2017 году: строительство тепловой сети диаметром Ду-350 мм (подающего и обратного трубопроводов) от дома 25 по проспекту Сухова протяжённостью 201 м для подключения новых потребителей квартала № 18 в Заволжском районе г. Ульяновска;
- строительство тепловой сети диаметром Ду-350 мм (подающего и обратного трубопроводов) от узла теплофикации (далее - УТ) УТ-14 протяжённостью 774 м для подключения новых потребителей квартала № 19 в Заволжском районе г. Ульяновска;
- в 2018 году - перекладка магистральных трубопроводов (подающего и обратного трубопроводов) по проспекту Генерала Тюленева от УТ-21 до УТ-43 общей протяжённостью 240 м для подключения новых потребителей квартала «Центральный» в Заволжском районе г. Ульяновска;
- в 2020 году: перекладка существующей трассы (подающего и обратного трубопроводов) от тепловой камеры ТК-12а (на пересечении М-4 и М-7) до пересечения ул. Александра Невского и ул. Стасова с заменой труб диаметром Ду-200 мм на трубы диаметром Ду-250 мм протяжённостью 370 м для подключения нового жилого микрорайона, расположенного севернее жилого дома № 97 по ул. Промышленной;
- строительство трассы (подающего и обратного трубопроводов) диаметром Ду-200 мм от пересечения ул. Александра Невского и ул. Стасова протяжённостью 400 м.

6. Схема развития электроэнергетики Ульяновской области



Схема развития электроэнергетики Ульяновской области

Рис. 12. Карта-схема электрических сетей 110 кВ и выше энергосистемы Ульяновской области на период 2016-2020 годов



Рис. 13. Принципиальная схема электрических соединений объектов электроэнергетики энергосистемы Ульяновской области на период 2016-2020 годов

ГУБЕРНАТОР УЛЬЯНОВСКОЙ ОБЛАСТИ
ПОСТАНОВЛЕНИЕ
15 июля 2015 г. г. Ульяновск № 149

О снятии карантина по бешенству животных с территории улицы Ленина села Барышская Слобода Сурского района Ульяновской области

В соответствии со статьёй 3.1 Закона Российской Федерации от 14.05.1993 № 4979-1 «О ветеринарии» и на основании представления директора Департамента ветеринарии Ульяновской области 0 главному государственному ветеринарному инспектору Ульяновской области Пелениной Н.И. от 26.06.2015 № 87 **п о с т а н о в л я ю:**

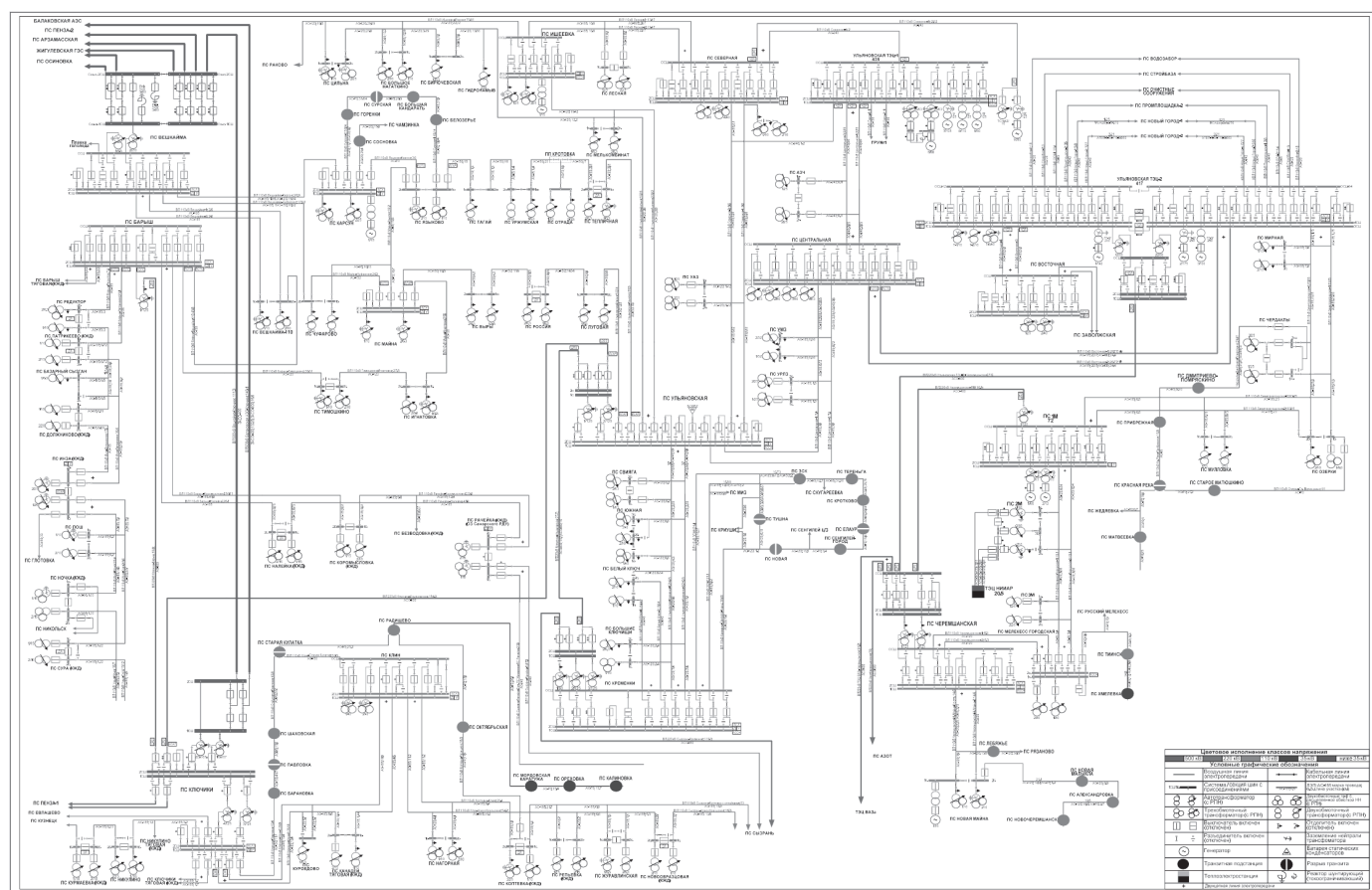
Снять карантин по бешенству животных с территории улицы Ленина села Барышская Слобода Сурского района Ульяновской области.

Губернатор области С.И.Морозов

ГЛАВНАЯ ГОСУДАРСТВЕННАЯ ИНСПЕКЦИЯ
РЕГИОНАЛЬНОГО НАДЗОРА УЛЬЯНОВСКОЙ ОБЛАСТИ
П Р И К А З
07 июля 2015 г. г. Ульяновск № 22-п

Об утверждении Административного регламента осуществления Главной государственной инспекции регионального надзора Ульяновской области регионального государственного надзора за обеспечением сохранности автомобильных дорог регионального и межмуниципального значения

В соответствии с Федеральным законом от 26 декабря 2008 года № 294-ФЗ «О защите прав юридических лиц и индивидуальных предпринимателей при осуществлении государственного контроля (надзора) и муниципального контроля» **п р и к а з ы в а ю:**

1. Утвердить прилагаемый Административный регламент осуществления Главной государственной инспекции регионального надзора Ульяновской области регионального государственного надзора за обеспечением сохранности автомобильных дорог регионального и межмуниципального значения.
2. Признать утратившими силу: приказ Главной государственной инспекции регионального надзора Ульяновской области от 25.07.2013 № 11-п «Об утверждении Административного регламента исполнения государственной функции по проведению проверок Главной государственной инспекции регионального надзора Ульяновской области в отношении юридических лиц и индивидуальных предпринимателей при осуществлении регионального государственного надзора за обеспечением сохранности автомобильных дорог регионального и межмуниципального значения»;
- часть 2 приказа Главной государственной инспекции регионального надзора Ульяновской области от 13.01.2014 № 1-п «О внесении изменений в отдельные нормативные правовые акты Главной государственной инспекции регионального надзора Ульяновской области».

Руководитель Н.А.Батанов

УТВЕРЖДЕН
приказом Главной государственной инспекции регионального надзора Ульяновской области от 07 июля 2015 г. № 22-п

АДМИНИСТРАТИВНЫЙ РЕГЛАМЕНТ осуществления Главной государственной инспекции регионального надзора Ульяновской области регионального государственного надзора за обеспечением сохранности автомобильных дорог регионального и межмуниципального значения

1. Общие положения
Наименование государственной функции

1. Административный регламент осуществления Главной государственной инспекции регионального надзора Ульяновской области регионального государственного надзора за обеспечением сохранности автомобильных дорог регионального и межмуниципального значения (далее - Административный регламент) устанавливает сроки и последовательность административных процедур (действий) Главной государственной инспекции регионального надзора Ульяновской области при осуществлении регионального государственного надзора за обеспечением сохранности автомобильных дорог регионального и межмуниципального значения.

Наименование органа исполнительной власти, непосредственно осуществляющего региональный государственный надзор

2. Региональный государственный надзор за обеспечением сохранности автомобильных дорог регионального и межмуниципального значения осуществляется Главной государственной инспекцией регионального надзора Ульяновской области (далее - Главгосинспекция регионального надзора Ульяновской области). Непосредственно региональный государственный надзор за обеспечением сохранности автомобильных дорог регионального и межмуниципального значения осуществляет отдел надзора за сохранностью дорог и контроля в сфере перевозок пассажиров и багажа легковым такси (далее - отдел) Управления регионального государственного надзора в области технического состояния самоходных машин и других видов техники, за сохранностью дорог и контроля в сфере перевозок пассажиров и багажа легковым такси (далее - Управление) Главгосинспекции регионального надзора Ульяновской области.

Перечень нормативных правовых актов, регулирующих осуществление регионального государственного надзора, с указанием реквизитов нормативных правовых актов и источников их официального опубликования

3. Осуществление регионального государственного надзора за обеспечением сохранности автомобильных дорог регионального и межмуниципального значения регулируется:
 - Кодексом Российской Федерации об административных правонарушениях («Российская газета», 31.12.2001, № 256);
 - Федеральным законом от 10.12.1995 № 196-ФЗ «О безопасности дорожного движения» («Собрание законодательства РФ», 20.10.2014, № 42, ст. 3615);
 - Федеральным законом от 06.10.1999 № 184-ФЗ «Об общих принципах организации законодательных (представительных) и исполнительных органов государственной власти субъектов Российской Федерации» («Российская газета», 19.10.1999, № 206);
 - Федеральным законом от 02.05.2006 № 59-ФЗ «О порядке рассмотрения обращений граждан Российской Федерации» (Собрание законодательства РФ, 08.05.2006, № 19, ст. 2060);
 - Федеральным законом от 26.12.2008 № 294-ФЗ «О защите прав юридических лиц и индивидуальных предпринимателей при осуществлении государственного контроля (надзора) и муниципального контроля» (далее - Закон) («Российская газета», 30.12.2008, № 266);
 - Законом Российской Федерации от 27.04.1993 № 4866-1 «Об образовании в суд действий и решений, нарушающих права и свободы граждан» («Российская газета», 12.05.1993, № 89);
 - постановлением Правительства Российской Федерации от 30.06.2010 № 489 «Об утверждении Правил подготовки органами государственного контроля (надзора) и органами муниципального контроля ежегодных планов проведения плановых проверок юридических лиц и индивидуаль-

ных предпринимателей» («Собрание законодательства РФ», 12.07.2010, № 28, ст. 3706);

ГОСТом Р 50597-93. Государственный стандарт Российской Федерации. Автомобильные дороги и улицы. Требования к эксплуатационному состоянию, допустимому по условиям обеспечения безопасности дорожного движения, утверждённым постановлением Госстандарта России от 11.10.1993 № 221 (М., ИПК Издательство стандартов, 1993);

приказом Министерства экономического развития Российской Федерации от 30.04.2009 № 141 «О реализации положений Федерального закона «О защите прав юридических лиц и индивидуальных предпринимателей при осуществлении государственного контроля (надзора) и муниципального контроля» («Российская газета», 14.05.2009, № 85);

постановлением Правительства Ульяновской области от 27.02.2012 № 9/80-П «Об утверждении Перечня исполнительных органов государственной власти Ульяновской области, уполномоченных на осуществление регионального государственного контроля (надзора)» («Ульяновская правда», 07.03.2012, № 24(23.149));

постановлением Правительства Ульяновской области от 21.12.2012 № 616-П «Об утверждении Положения о Главной государственной инспекции регионального надзора Ульяновской области» («Ульяновская правда», 26.12.2012, № 145);

постановлением Правительства Ульяновской области от 24.12.2012 № 625-П «Об утверждении порядка организации и осуществления регионального государственного надзора за обеспечением сохранности автомобильных дорог общего пользования регионального или межмуниципального значения Ульяновской области» («Ульяновская правда», 28.12.2012, № 146, 06.02.2013 № 13).

Предмет регионального государственного надзора

4. Предметом регионального государственного надзора за обеспечением сохранности автомобильных дорог регионального и межмуниципального значения (далее - региональный государственный надзор) является соблюдение юридическими лицами и индивидуальными предпринимателями в процессе осуществления их деятельности требований законодательства в области обеспечения сохранности автомобильных дорог регионального или межмуниципального значения Ульяновской области, полос отвода, придорожных полос автомобильных дорог регионального или межмуниципального значения Ульяновской области, требований, установленных к строительству, реконструкции, капитальному ремонту, ремонту и содержанию указанных автомобильных дорог, а также предупреждения и пресечения повредительных и (или) разрушительных действий пользователей этих автомобильных дорог (далее - обязательные требования).

Права и обязанности должностных лиц при осуществлении регионального государственного надзора

5. Должностные лица отдела, уполномоченные на проведение на территории Ульяновской области мероприятий в рамках регионального государственного надзора (далее - должностные лица отдела), имеют право при организации и проведении проверок:

- 1) привлекать экспертов, экспертные организации для оценки соответствия автомобильных дорог регионального и межмуниципального значения обязательным требованиям;
- 2) требовать от должностных лиц, в отношении которых проводится проверка, или уполномоченного представителя юридического лица, индивидуального предпринимателя, его уполномоченного представителя;
- 3) запрашивать и получать на основании мотивированных письменных запросов от органов государственной власти, органов местного самоуправления, юридических лиц, индивидуальных предпринимателей и граждан информацию и документы, необходимые в ходе проведения проверки;
- 4) получать письменные объяснения от должностных лиц и иных лиц проверяемого юридического лица, индивидуального предпринимателя;
- 5) беспрепятственно по предъявлении служебного удостоверения и копии распоряжения руководителя Главгосинспекции регионального надзора Ульяновской области либо заместителя руководителя Главгосинспекции регионального надзора Ульяновской области - начальника Управления о проведении проверки (далее - распоряжения) на территории, проверять расположенные на этой территории объекты регионального государственного надзора, проверять документы, а также проводить необходимые исследования, испытания, экспертизы, расследования и другие мероприятия по осуществлению регионального государственного надзора;
- 6) направлять в уполномоченные органы материалы, связанные с невыполнением в установленный срок указанного предписания Главгосинспекции регионального надзора Ульяновской области для решения вопросов о возбуждении административных дел по признакам административных правонарушений.

6. Должностные лица отдела при проведении проверки обязаны:

- 1) своевременно и в полной мере реализовывать предоставленные в соответствии с законодательством Российской Федерации полномочия по предупреждению, выявлению и пресечению нарушений обязательных требований;
- 2) соблюдать законодательство Российской Федерации Ульяновской области, права и законные интересы юридического лица, индивидуального предпринимателя, в отношении которых проводится проверка;
- 3) проводить проверку на основании распоряжения руководителя (заместителя руководителя) Главгосинспекции регионального надзора Ульяновской области о её проведении в соответствии с её назначением;
- 4) проводить проверку только во время исполнения служебных обязанностей, выездную проверку только при предъявлении служебных удостоверений, копии распоряжения руководителя (заместителя руководителя) Главгосинспекции регионального надзора Ульяновской области и в случаях, в которых в соответствии с законодательством необходимо согласование проведения проверки с прокуратурой Ульяновской области, копии документа о согласовании проведения проверки с прокуратурой Ульяновской области;
- 5) не препятствовать руководителю, иному должностному лицу или уполномоченному представителю юридического лица, индивидуального предпринимателя, его уполномоченному представителю присутствовать при проведении проверки и давать разъяснения по вопросам, относящимся к предмету проверки;
- 6) предоставлять руководителю, иному должностному лицу или уполномоченному представителю юридического лица, индивидуального предпринимателя, его уполномоченному представителю, присутствующим при проведении проверки, информацию и документы, относящиеся к предмету проверки;
- 7) знакомить руководителя, иное должностное лицо или уполномоченного представителя юридического лица, индивидуального предпринимателя, его уполномоченного представителя с результатами проверки;
- 8) учитывать при определении мер, принимаемых по фактам выявленных нарушений, соответствие указанных мер тяжести нарушений, их потенциальной опасности для жизни, здоровья людей, для животных, растений, окружающей среды, объектов культурного наследия (памятников истории и культуры) народов Российской Федерации, безопасности государства, возникновения чрезвычайных ситуаций природного и техногенного характера, а также не допускать необоснованного ограничения прав и законных интересов граждан, в том числе индивидуальных предпринимателей, юридических лиц;
- 9) доказывать обоснованность своих действий при их обжаловании юридическими лицами, индивидуальными предпринимателями в порядке, установленном законодательством Российской Федерации;
- 10) соблюдать сроки проведения проверки;
- 11) не требовать от юридического лица, индивидуального предпринимателя документов и иных сведений, представление которых не предусмотрено законодательством Российской Федерации;
- 12) не передавать информацию, выходящую за пределы полномочий руководителя, иного должностного лица или уполномоченного представителя юридического лица, индивидуального предпринимателя, его уполномоченного представителя ознакомить их с положениями Административного регламента, в соответствии с которым проводится проверка;
- 13) осуществлять запись о проведённой проверке в журнале учёта проверок.

6.1. В случае выявления при проведении проверки нарушений обязательных требований должностные лица отдела обязаны:

- 1) выдать юридическим лицам, индивидуальным предпринимателям предписания об устранении выявленных нарушений с указанием сроков их устранения и (или) о проведении мероприятий по предотвращению причинения вреда жизни, здоровью граждан, вреда животным, растениям, окружающей среде, объектам культурного наследия (памятникам истории и культуры) народов Российской Федерации, безопасности государства, предупреждению возникновения чрезвычайных ситуаций природного и техногенного характера, а также других мероприятий, предусмотренных законодательством;
- 2) принять меры по контролю за устранением выявленных нарушений, их предупреждением, предотвращением возможного причинения вреда жизни, здоровью граждан, вреда животным, растениям, окружающей среде, объектам культурного наследия (памятникам истории и культуры) народов Российской Федерации, безопасности государства, предупреждению возникновения чрезвычайных ситуаций природного и техногенного характера, а также других мероприятий, предусмотренных законодательством;
- 3) осуществлять проверку должностных лиц отдела не вправе:

- 1) проверять выполнение обязательных требований, если такие требования не относятся к полномочиям Главгосинспекции регионального надзора Ульяновской области, от имени которого действуют эти должностные лица;
- 2) осуществлять плановую или внеплановую выездную проверку в случае отсутствия при её проведении руководителя, иного должностного лица или уполномоченного представителя юридического лица, индивидуального предпринимателя, его уполномоченного представителя, за исключением случаев, предусмотренных законодательством Российской Федерации;
- 3) требовать представления документов, информации, если они не относятся к предмету проверки, а также изымать оригиналы таких документов;
- 4) распространять информацию, полученную в результате проведения проверки и составляющую государственную, коммерческую, служебную, иную охраняемую законом тайну, за исключением случаев, предусмотренных законодательством Российской Федерации;
- 5) превышать установленные сроки проведения проверки;
- 6) осуществлять выдачу юридическим лицам, индивидуальным предпринимателям предписаний или предложений о проведении за их счёт мероприятий по надзору.

Права и обязанности лиц, в отношении которых осуществляются мероприятия по региональному государственному надзору

8. Руководитель, иное должностное лицо или уполномоченный представитель юридического лица, индивидуальный предприниматель, его уполномоченный представитель при проведении проверки имеют право:

- 1) непосредственно присутствовать при проведении проверки, давать объяснения по вопросам, относящимся к предмету проверки;
- 2) получать от должностных лиц отдела информацию, которая относится к предмету проверки и предоставление которой предусмотрено Законом;
- 3) знакомиться с результатами проверки и указывать в акте проверки о своем ознакомлении с результатами проверки, согласии или несогласии с ними, а также с отдельными действиями должностных лиц отдела;
- 4) обжаловать действия (бездействие) должностных лиц Главгосинспекции регионального надзора Ульяновской области (в том числе должностных лиц отдела), повлекшие за собой нарушение прав юридического лица, индивидуального предпринимателя при проведении проверки, в административном и (или) судебном порядке в соответствии с законодательством Российской Федерации;
- 5) привлекать Уполномоченного по защите прав предпринимателей в Ульяновской области к участию в проверке.

8.1. Юридические лица, индивидуальные предприниматели вправе вести журнал учёта проверок, в котором содержатся сведения о проведённых проверках, о наименовании органа государственного контроля (надзора), органа муниципального контроля, датах начала и окончания проведения проверки, времени её проведения, правовых основаниях, целях, задачах и участниках в выездной проверке экспертов, представителей предписаний, а также фамилии, имена, отчества и должности должностного лица или должностных лиц, проводивших проверку, его или их подписи. Журнал учёта проверок должен быть прошит, пронумерован и удостоверен печатью юридического лица, индивидуального предпринимателя (при наличии печати).

9. Руководитель, иное должностное лицо или уполномоченный представитель юридического лица, индивидуальный предприниматель, его уполномоченный представитель при проведении проверки обязаны:

- 1) предоставить должностным лицам отдела, проводящим выездную проверку, возможность ознакомиться с документами, связанными с целями, задачами и предметом выездной проверки;
- 2) обеспечить доступ проводящих выездную проверку должностных лиц отдела и участвующих в выездной проверке экспертов, представителей экспертных организаций на территории, к объектам регионального государственного надзора, в используемые юридическим лицом, индивидуальным предпринимателем при осуществлении деятельности здания, строения, сооружения, помещения.

Описание результата осуществления регионального государственного надзора

10. Осуществление регионального государственного надзора завершается следующими административными процедурами: оформление документов по результатам проведения проверки; осуществление контроля за устранением выявленных нарушений обязательных требований;

привлечение виновных лиц к административной ответственности в установленном законодательством порядке.

- 10.1. Юридическими фактами завершения административных процедур являются:
 - составление акта проверки юридического лица, индивидуального предпринимателя;
 - выдача предписания об устранении выявленных нарушений;
 - подготовка и направление документов в органы внутренних дел, прокуратуры, иные контрольно-надзорные органы в случае нарушения юридическими лицами, индивидуальными предпринимателями обязательных требований, надзор за соблюдением которых не входит в компетенцию Главгосинспекции регионального надзора Ульяновской области.

II. Требования к порядку осуществления регионального государственного надзора

Порядок информирования об осуществлении регионального государственного надзора

11. Информация о местах нахождения, графике работы, справочных телефонах, адресе официального сайта в информационно-телекоммуникационной сети «Интернет», адресе электронной почты Главгосинспекции регионального надзора Ульяновской области:

Приёмная руководителя Главгосинспекции регионального надзора Ульяновской области:
Адрес: г. Ульяновск, ул. Крымова, д. 12
Контактные телефоны (телефоны для справок): 44-68-70.
Адрес официального сайта Главгосинспекции регионального надзора Ульяновской области в информационно-телекоммуникационной сети «Интернет»: <http://nadzor73ulregion.ru/>

Адрес электронной почты приёмной руководителя Главгосинспекции регионального надзора Ульяновской области: nadzor73@ulgov.ru.

12. Справочные телефоны, адреса должностных лиц отдела, непосредственно осуществляющих региональный государственный надзор:

№ п/п	Должностные лица	Номер служебного телефона	Рабочий адрес
Управление регионального государственного надзора в области технического состояния самоходных машин и других видов техники, за сохранностью дорог и контроля в сфере перевозок пассажиров и багажа легковым такси			
11.	Заместитель руководителя Главгосинспекции регионального надзора Ульяновской области - начальник Управления Титин Андрей Владимирович	44-53-46 gosteh73@mail.ru	432071, г. Ульяновск, ул. Крымова, д.12
Отдел надзора за сохранностью дорог и контроля в сфере перевозок пассажиров и багажа легковым такси			
2.	Начальник отдела Костырев Александр Борисович	44-51-78 телефон/факс	432071, г. Ульяновск, ул. Крымова, д.12
73.	Консультанты Косырева Мария Александровна Сомов Виктор Петрович	44-51-78 телефон/факс	432071, г. Ульяновск, ул. Крымова, д.12

График работы: 8:00-17:00, 12:00-13:00 перерыв.
Выходные дни: суббота, воскресенье, праздничные дни.

13. Заинтересованные лица могут получить информацию по вопросам осуществления регионального государственного надзора и использованию перечисленных в данном подразделе систем, по указанным адресам.

14. Информация, указанная в пунктах «11-13» Административного регламента размещается в электронной форме:

- в средствах массовой информации, в том числе в информационно-телекоммуникационной сети «Интернет»;
- на официальном сайте Главгосинспекции регионального надзора Ульяновской области в разделе «Административные регламенты»;
- в федеральной государственной информационной системе «Единый портал государственных и муниципальных услуг (функций)»;
- в государственной информационной системе Ульяновской области «Портал государственных и муниципальных услуг (функций) Ульяновской области»;

в информационных буклетах и справочниках: на информационной панели, установленной в холле Главгосинспекции регионального надзора Ульяновской области.

15. Основными требованиями к информационным материалам об осуществлении регионального государственного надзора являются:

- достоверность предоставляемой информации;
- четкость в изложении информации;
- полнота информирования;
- наглядность форм предоставляемой информации об административных процедурах;
- удобство и доступность получения информации об административных процедурах;
- оперативность предоставления информации об административных процедурах, необходимых для осуществления регионального государственного надзора.

Срок осуществления регионального государственного надзора

16. Срок проведения и документальной, и выездной проверки не может превышать двадцать рабочих дней.

В отношении одного субъекта малого предпринимательства общий срок проведения плановых выездных проверок не может превышать пятьдесят часов для малого предприятия и пятнадцать часов для микропредприятия в год.

В исключительных случаях, связанных с необходимостью проведения сложных и (или) длительных исследований, испытаний, специальных экспертиз и расследований на основании мотивированных предложений должностных лиц отдела, проводящих выездную плановую проверку, срок проведения выездной плановой проверки может быть продлён руководителем такого органа, но не более чем на двадцать рабочих дней, в отношении малых предприятий не более чем на пятьдесят часов, микропредприятий не более чем на пятнадцать часов.

III. Состав, последовательность и сроки выполнения административных процедур (действий), требования к порядку их выполнения, в том числе особенности выполнения административных процедур (действий) в электронной форме

17. Осуществление регионального государственного надзора включает в себя следующие административные процедуры:

- 1) Организация проверки;
- 2) Проведение проверки;
- 3) Оформление результатов проверки;
- 4) Принятие мер по результатам проверки.
18. Блок-схема осуществления регионального государственного надзора приведена в Приложении № 3 к Административному регламенту.



Порядок и периодичность осуществления плановых и внеплановых проверок полноты и качества осуществления регионального государственного надзора, в том числе порядка и формы контроля за полнотой и качеством осуществления регионального государственного надзора

68. Контроль за полнотой и качеством осуществления регионального государственного надзора осуществляется заместителем руководителя Главного государственного надзора Ульяновской области - начальником Управления в формах проведения проверок и рассмотрения жалоб на решения, действия (бездействие) должностных лиц отдела, ответственных за осуществление регионального государственного надзора.

Ответственность должностных лиц органа исполнительной власти за решения и действия (бездействие), принимаемые (осуществляемые) в ходе осуществления регионального государственного надзора

71. По результатам проведенных проверок, в случае выявления нарушений положений Административного регламента, виновные должностные лица отдела несут персональную ответственность за решения и действия (бездействие), принимаемые (осуществляемые) в ходе осуществления регионального государственного надзора.

Требования к порядку и формам контроля за осуществлением регионального государственного надзора, в том числе со стороны граждан, их объединений и организаций

74. Требования к порядку и формам текущего контроля и контроля за полнотой и качеством осуществления регионального государственного надзора изложены в пунктах «66-70» раздела IV Административного регламента.

Предмет досудебного (внесудебного) обжалования

79. Предметом досудебного (внесудебного) обжалования являются действия (бездействия) Главного государственного надзора Ульяновской области, его должностных лиц и принятые (осуществляемые) ими решения в ходе осуществления регионального государственного надзора с нарушением требований, указанных в пунктах 6, 6.1 и 7 Административного регламента.

Исчерпывающий перечень оснований для приостановления рассмотрения жалобы и случаев, в которых ответ на жалобу не дается

80. Оснований для приостановления рассмотрения жалобы законодательством Российской Федерации не предусмотрено.

Основания для начала процедуры досудебного (внесудебного) обжалования

88. Основанием для начала процедуры досудебного (внесудебного) обжалования является жалоба на действия (бездействия) Главного государственного надзора Ульяновской области, его должностных лиц, и принятых (осуществляемых) ими решений в ходе осуществления регионального государственного надзора, поступившая в Главного государственного надзора Ульяновской области.

Основания для начала процедуры досудебного (внесудебного) обжалования

89. Жалоба подается в письменной форме на бумажном носителе или в форме электронного документа.

90. Жалоба может быть направлена посредством почтовой связи, на адрес электронной почты Главного государственного надзора Ульяновской области, с использованием информационно-телекоммуникационной сети Интернет, официального сайта Главного государственного надзора Ульяновской области, а также может быть принята при личном приеме заявителя.

Основания для начала процедуры досудебного (внесудебного) обжалования

91. Жалоба должна содержать: 1) наименование органа, осуществляющего региональный государственный надзор - Главного государственного надзора Ульяновской области, его должностных лиц, решения и действия (бездействия) которых обжалуются;

Основания для начала процедуры досудебного (внесудебного) обжалования

92. Жалоба также может содержать документы (при наличии), подтверждающие доводы заявителя, либо их копии.

Основания для начала процедуры досудебного (внесудебного) обжалования

93. Заинтересованные лица имеют право на получение от Главного государственного надзора Ульяновской области информации и документов, необходимых для обоснования и рассмотрения жалобы либо их копии.

Основания для начала процедуры досудебного (внесудебного) обжалования

94. Жалоба юридического лица, индивидуального предпринимателя на действия (бездействие) Главного государственного надзора Ульяновской области, его должностных лиц, а также принимаемые ими решения при осуществлении регионального государственного надзора направляется в Главного государственного надзора Ульяновской области.

95. Жалобы на решения и (или) действия (бездействие), принятые (осуществляемые) заместителем руководителя Главного государственного надзора Ульяновской области - начальником Управления, рассматриваются заместителем руководителя Главного государственного надзора Ульяновской области - начальником Управления (далее - должностное лицо, уполномоченное на рассмотрение жалобы).

96. Жалоба на решения и (или) действия (бездействие), принятые (осуществляемые) заместителем руководителя Главного государственного надзора Ульяновской области - начальником Управления, рассматриваются заместителем Главного государственного надзора Ульяновской области.

97. Жалобы на решения и (или) действия (бездействие), принятые (осуществляемые) заместителем руководителя Главного государственного надзора Ульяновской области - начальником Управления, рассматриваются заместителем Главного государственного надзора Ульяновской области.

98. Жалоба, поступившая в Главного государственного надзора Ульяновской области, рассматривается должностным лицом, уполномоченным на рассмотрение жалоб, в течение 30 календарных дней со дня регистрации.

99. Согласно Закону № 59-ФЗ, в исключительных случаях, а также в случае запроса, в том числе в электронной форме, необходимых для рассмотрения обращения документов и материалов в других государственных органах, органах местного самоуправления и у иных должностных лиц, за исключением судов, органов дознания и органов предварительного следствия, руководитель Главного государственного надзора Ульяновской области, должностное лицо, уполномоченное на рассмотрение жалоб, вправе продлить срок рассмотрения жалобы не более чем на 30 календарных дней, уведомив о продлении срока ее рассмотрения гражданина, направившего жалобу.

Основания для начала процедуры досудебного (внесудебного) обжалования

99. Мотивированный ответ о результатах рассмотрения жалобы направляется юридическому лицу, индивидуальному предпринимателю в письменной форме и по желанию юридического лица, индивидуального предпринимателя в электронной форме не позднее дня, следующего за днем принятия решения, указанного в пункте 98 Административного регламента.

100. В случае установления в ходе или по результатам рассмотрения жалобы признаков состава административного правонарушения или преступления должностное лицо, наделенное полномочиями по рассмотрению жалоб, незамедлительно направляет имеющиеся материалы в правоохранительные органы в соответствии с установленной компетенцией.

101. Защита прав лиц, в отношении которых осуществляется региональный государственный надзор, осуществляется также в судебном порядке в соответствии со статьями 23 и 24 Закона, главой 24 Арбитражного процессуального кодекса Российской Федерации и (или) главой 25 Гражданского процессуального кодекса Российской Федерации.

93. Заинтересованные лица имеют право на получение от Главного государственного надзора Ульяновской области информации и документов, необходимых для обоснования и рассмотрения жалобы при обжаловании действий должностных лиц. В случае необходимости в подтверждение своих доводов заинтересованное лицо прилагает к жалобе документы и материалы либо их копии.

Органы государственной власти и должностные лица, которым может быть адресована жалоба заявителя в досудебном (внесудебном) порядке

94. Жалоба юридического лица, индивидуального предпринимателя на действия (бездействие) Главного государственного надзора Ульяновской области, его должностных лиц, а также принимаемые ими решения при осуществлении регионального государственного надзора направляется в Главного государственного надзора Ульяновской области.

95. Жалобы на решения и (или) действия (бездействие), принятые (осуществляемые) заместителем руководителя Главного государственного надзора Ульяновской области - начальником Управления, рассматриваются заместителем руководителя Главного государственного надзора Ульяновской области - начальником Управления (далее - должностное лицо, уполномоченное на рассмотрение жалобы).

96. Жалоба на решения и (или) действия (бездействие), принятые (осуществляемые) заместителем руководителя Главного государственного надзора Ульяновской области - начальником Управления, рассматриваются заместителем Главного государственного надзора Ульяновской области.

97. Жалобы на решения и (или) действия (бездействие), принятые (осуществляемые) заместителем руководителя Главного государственного надзора Ульяновской области - начальником Управления, рассматриваются заместителем Главного государственного надзора Ульяновской области.

Сроки рассмотрения жалобы

98. Жалоба, поступившая в Главного государственного надзора Ульяновской области, рассматривается должностным лицом, уполномоченным на рассмотрение жалоб, в течение 30 календарных дней со дня регистрации.

99. Согласно Закону № 59-ФЗ, в исключительных случаях, а также в случае запроса, в том числе в электронной форме, необходимых для рассмотрения обращения документов и материалов в других государственных органах, органах местного самоуправления и у иных должностных лиц, за исключением судов, органов дознания и органов предварительного следствия, руководитель Главного государственного надзора Ульяновской области, должностное лицо, уполномоченное на рассмотрение жалоб, вправе продлить срок рассмотрения жалобы не более чем на 30 календарных дней, уведомив о продлении срока ее рассмотрения гражданина, направившего жалобу.

Результат досудебного (внесудебного) обжалования

98. По результатам рассмотрения жалобы Главного государственного надзора Ульяновской области принимается одно из следующих решений:

1) удовлетворяет жалобу, в том числе в форме отмены принятого решения, исправления допущенных опечаток и ошибок в выданных в результате осуществления регионального государственного надзора документах, возврата юридическому лицу, индивидуальному предпринимателю денежных средств, взимание которых не предусмотрено нормативными правовыми актами Российской Федерации, а также в иных формах;

2) отказывает в удовлетворении жалобы.

99. Мотивированный ответ о результатах рассмотрения жалобы направляется юридическому лицу, индивидуальному предпринимателю в письменной форме и по желанию юридического лица, индивидуального предпринимателя в электронной форме не позднее дня, следующего за днем принятия решения, указанного в пункте 98 Административного регламента.

100. В случае установления в ходе или по результатам рассмотрения жалобы признаков состава административного правонарушения или преступления должностное лицо, наделенное полномочиями по рассмотрению жалоб, незамедлительно направляет имеющиеся материалы в правоохранительные органы в соответствии с установленной компетенцией.

101. Защита прав лиц, в отношении которых осуществляется региональный государственный надзор, осуществляется также в судебном порядке в соответствии со статьями 23 и 24 Закона, главой 24 Арбитражного процессуального кодекса Российской Федерации и (или) главой 25 Гражданского процессуального кодекса Российской Федерации.

ПРИЛОЖЕНИЕ № 1 к Административному регламенту, утвержденному приказом Главной государственной инспекции регионального надзора Ульяновской области от 07 июля 2015 г. № 22-п

ГЛАВНАЯ ГОСУДАРСТВЕННАЯ ИНСПЕКЦИЯ РЕГИОНАЛЬНОГО НАДЗОРА УЛЬЯНОВСКОЙ ОБЛАСТИ (наименование органа государственного регионального надзора)

ПРЕДИСАННИЕ № ... Главной государственной инспекции регионального надзора Ульяновской области какaktu проверки юридического лица, индивидуального предпринимателя от «...» 20 г. № ...

1. Предисание составлено: ... (должность, Ф.И.О. должностного лица органа государственного регионального надзора)

2. В отношении: ... (наименование и место нахождения (адрес) юридического лица, фамилия, имя, отчество и адрес места жительства индивидуального предпринимателя) по фактам выявленных нарушений обязательных требований при проведении проверки по адресу/адресам:

3. Требования, предписываемые к выполнению (проведение обязательных мероприятий) по устранению выявленных нарушений, сроки устранения выявленных нарушений (выполнения обязательных требований) указываются в нижерасположенной таблице:

Table with 4 columns: № п/п, Наименование выявленного нарушения обязательных требований, Наименование положений нарушенного нормативного правового акта, Мероприятия по устранению выявленных нарушений, Сроки устранения нарушений (выполнения обязательных требований)

(подпись, печать уполномоченного должностного лица органа государственного регионального надзора, составившего предисание, расшифровка фамилии)

Замечания по предисанию: ...

С предисанием ознакомлен(а), копию предисания получил(а): ... (фамилия, имя, отчество (последнее - при наличии), должность руководителя, иного должностного лица или уполномоченного представителя юридического лица, индивидуального предпринимателя, его уполномоченного представителя)

исх. № и дата отправления предисания почтовой корреспонденцией

Примечание: О выполнении обязательных требований, изложенных в предисании, необходимо сообщить в Главную государственную инспекцию регионального надзора Ульяновской области не позднее трех рабочих дней после истечения установленного в предисании срока.

При наличии уважительных причин невыполнения требований предисания в установленные сроки направляется ходатайство о продлении срока выполнения предисания с приложением документов, подтверждающих невозможность выполнения требований предисания.

Рассмотрению подлежат ходатайства, поступившие в Главную государственную инспекцию регионального надзора Ульяновской области за 5 дней до наступления срока, указанного в предисании.

Предупреждение: За неисполнение в установленный срок законного предисания органа (должностного лица), осуществляющего государственный надзор (контроль), об устранении нарушений законодательства составляется протокол об административном правонарушении по ст.19.5. КоАП РФ.

ПРИЛОЖЕНИЕ № 2 к Административному регламенту, утвержденному приказом Главной государственной инспекции регионального надзора Ульяновской области от 07 июля 2015 г. № 22-п

ГЛАВНАЯ ГОСУДАРСТВЕННАЯ ИНСПЕКЦИЯ РЕГИОНАЛЬНОГО НАДЗОРА УЛЬЯНОВСКОЙ ОБЛАСТИ

УВЕДОМЛЕНИЕ О ПРОВЕДЕНИИ (наименование юридического, организационной проверки юридического лица, индивидуального предпринимателя)

Form with fields: №, Кому, Адрес, Проверку проводит, Прощу Вас принять участие в проверке или направить полномочного представителя с надлежащим образом оформленной доверенностью.

Предупреждение: В соответствии со ст. 25 Федерального закона от 26.12.2008 №294 -ФЗ «О защите прав юридических лиц и индивидуальных предпринимателей при осуществлении государственного контроля (надзора) и муниципального контроля», юридические лица, их руководители, иные должностные лица или уполномоченные представители юридических лиц необоснованно препятствуют проведению проверок, уполномоченных от проведения проверок несут ответственность в соответствии с законодательством Российской Федерации. В случае невыявки на проверку по указанному адресу в указанное время будет составлен протокол по ст. 19.4.1. КоАП РФ.

(должность, Ф.И.О. должностного лица органа государственного регионального надзора, уполномоченного на проведение проверки) (подпись, заверенная печатью)

ПРИЛОЖЕНИЕ № 3 к Административному регламенту, утвержденному приказом Главной государственной инспекции регионального надзора Ульяновской области от 07 июля 2015 г. № 22-п

БЛОК-СХЕМА осуществления Главной государственной инспекцией регионального надзора Ульяновской области регионального государственного надзора за обеспечением сохранности автомобильных дорог регионального и межмуниципального значения

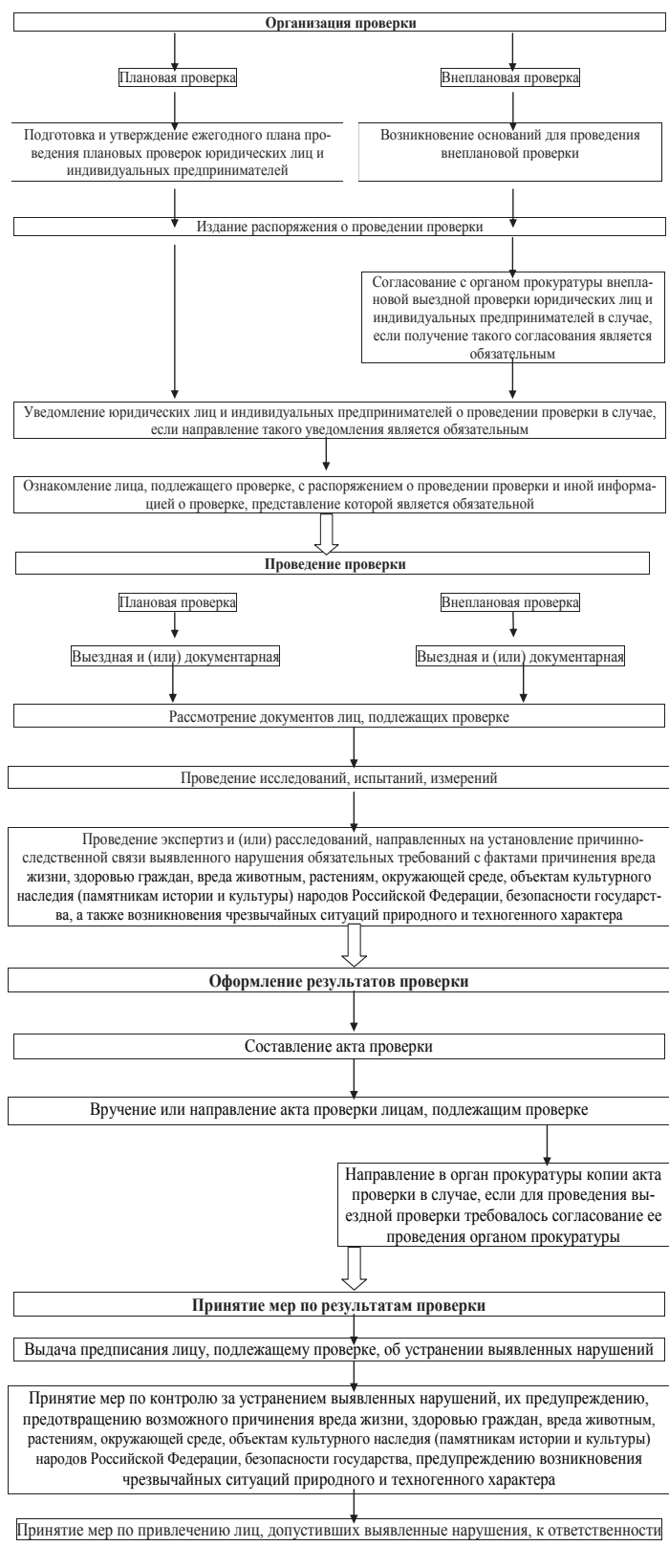

Администрация муниципального образования «Еделево-ское сельское поселение» Кузоватовского района Ульяновской области в соответствии с п. 2 ст. 10 ФЗ «Об обороте земель сельскохозяйственного назначения» № 101-ФЗ от 24.07.2002 г., ст. 26 Закона Ульяновской области «О регулировании земельных отношений и в Ульяновской области № 059-ЗО от 17.11.2003 г. сообщает о сдаче в аренду находящейся в собственности муниципального образования «Еделево-ское сельское поселение» Кузоватовского района Ульяновской области 145/499 доли в праве общей долевой собственности на земельный участок, категория земель - земли сельскохозяйственного назначения, разрешенное использование - для сельскохозяйственного производства, площадью 38 210 205 кв. м, с кадастровым № 73:06:0000046 по адресу: Ульяновская область, Кузоватовский район, СПК «Заря», арендная плата - в размере 15 процентов его кадастровой стоимости.

Администрация муниципального образования «Еделево-ское сельское поселение» Кузоватовского района Ульяновской области в соответствии с п. 2 ст. 10 ФЗ «Об обороте земель сельскохозяйственного назначения» № 101-ФЗ от 24.07.2002 г., ст. 26 Закона Ульяновской области «О регулировании земельных отношений и в Ульяновской области № 059-ЗО от 17.11.2003 г. сообщает о сдаче в аренду находящейся в собственности муниципального образования «Еделево-ское сельское поселение» Кузоватовского района Ульяновской области 138/766 доли в праве общей долевой собственности на земельный участок, категория земель - земли сельскохозяйственного назначения, разрешенное использование - для сельскохозяйственного производства, площадью 38 703 668 кв. м, с кадастровым № 73:06:0514011 по адресу: Ульяновская область, Кузоватовский район, СПК «Заря», арендная плата - в размере 15 процентов его кадастровой стоимости.



«Ульяновская правда» теперь в твоём телефоне. Довольно просто представить, что бумажная пресса может найти свое новое отражение в электронном виде. Это стало возможно благодаря цифровому кноусу VipishiSmart.

Advertisement for 'Я ВЫБИРАЮ СПОРТ!' and 'Чемпион' magazine, featuring a muscular man and subscription rates.

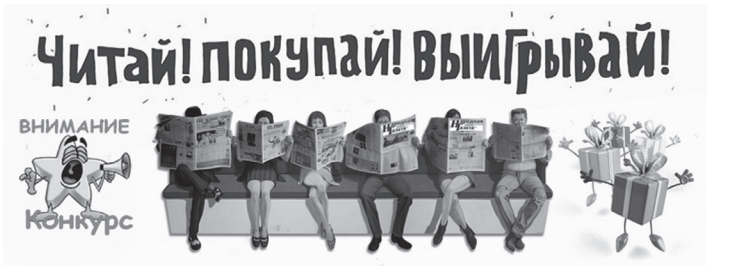

Advertisement for '25 лет! О ГЛАВНОМ' featuring a large number '25' and the text 'О ГЛАВНОМ'.

Народная линия: вопрос-ответ. Если у вас есть вопросы к исполнительной, законодательной и судебной властям, вы можете задавать их на страницах нашей газеты.

Конкурс «Забывтый город». У вас сохранились фотографии зданий, улиц и памятников, которых уже нет? Принимайте участие в конкурсе «Забывтый город». Ждем ваших писем.

Женсовет. А какие темы вы хотели бы обсудить в нашей новой рубрике «Женсовет»? Ждем ваших писем.

Сканворд. Предлагаем вам сканворд от «НГ» и призовую викторину от ТНТ. Присылайте ответы по адресу редакции.

Туризм. Какое у вас любимое место отдыха в области? Присылайте письма и звоните!

Народный хит. Какие песни вы считаете своими любимыми? Ждем ваших писем.

Акция «Преображение». Преобразись с «Народной газетой». Чтобы принять участие в проекте, необходимо прислать в редакцию заполненный купон (скан/фото) и свою фотографию. Ждем ваших писем.

Конкурс «Сам себе дизайнер». Поделитесь своими дизайнерскими изобретениями и ландшафтными решениями с нами. Присылайте фотографии с описанием хендмейд чуда и рассказом о том, как проходило ваше лето в саду.

Судьба. Продолжаем наш конкурс на лучшую жизненную историю. Присылайте нам письма о встречах, интересных поворотах в своей судьбе, о том, как неожиданные события или знакомства изменили всю вашу жизнь, сделали вас или ваших близких счастливыми или несчастными, помоги найти или потерять любовь. Преимуществом будут пользоваться истории с присланными реальными фотографиями. Каждый месяц редакция будет выбирать самое интересное письмо, и его автор получит гонорар в 500 рублей. Напоминаем адрес редакции: 432017, г. Ульяновск, ул. Пушкинская, 11. На конверте сделайте пометку «СУДЬБА».

Advertisement for 'Ульяновская правда' newspaper, including contact information, subscription rates, and a barcode.